

INSTRUKCJA OBSŁUGI myBand 4family



Nr partii: **202109**

Tworzymy dla Ciebie.

Dziękujemy za wybranie produktu marki 4family. Produkt został zaprojektowany z myślą o Tobie, dlatego robimy wszystko, aby korzystanie z niego sprawiało Ci przyjemność. Zadbaliśmy, aby elegancja, funkcjonalność oraz wygoda użytkowania łączyły się z przystępną ceną.

W trosce o Twoje bezpieczeństwo zalecamy uważne przeczytanie poniższej instrukcji obsługi.

Dane producenta:
mPTech Sp. z o.o.
ul. Nowogrodzka 31
00-511 Warszawa
Polska

Infolinia: (+48 71) 71 77 400

E-mail: pomoc@mptech.eu

Strona www: www.mpotech.pl

Punkt dostarczania sprzętu:

mPTech Sp. z o.o.
ul. Krakowska 119
50-428 Wrocław
Polska

Zaprojektowane w Polsce
Wyprodukowane w Chinach

1. Spis treści

1. Spis treści	2
2. Bezpieczeństwo użytkowania	3
3. Specyfikacja techniczna	5
3.1 Dane techniczne	5
3.2 Zawartość opakowania.....	5
4. Rozmieszczenie elementów smartbanda	6
4.1 Wygląd zegarka	6
4.2 Ekran zegarka	7
5. Przed pierwszym uruchomieniem.....	7
5.1 Montaż karty SIM	7
5.2 Ładowanie akumulatora.....	9
6. Obsługa zegarka	10
6.1 Włączanie / wyłączenie smartbanda	10
6.2 Wiadomości głosowe.....	10
6.3 Użycie funkcji SOS.....	10
7. Obsługa aplikacji 4family.....	11
7.1 Pobieranie aplikacji na smartfona	11
7.2 Tworzenie konta w aplikacji 4family	11
7.3 Parowanie zegarka z aplikacją.....	12
7.4 Funkcje aplikacji 4family	13
8. Rozwiązywanie problemów	15
8.1 Co zrobić w przypadku zamontowania karty SIM zablokowanej kodem PIN?.....	15
9. Konserwacja urządzenia	16
10. Bezpieczeństwo otoczenia.....	17

11. Prawidłowa utylizacja zużytego sprzętu.....	17
12. Prawidłowa utylizacja zużytych akumulatorów.....	18
13. Korzystanie z instrukcji	18
13.1 Zgody.....	18
13.2 Wygląd.....	19
13.3 Znaki towarowe	19
14. Współczynnik SAR	19
Maksymalna moc częstotliwości radiowej.....	19
14. Deklaracja zgodności z dyrektywami UE	19
WARUNKI GWARANCJI.....	20

WAŻNE!

Opaska myBand 4family nie jest urządzeniem medycznym, dlatego nie może zastąpić żadnej diagnozy medycznej ani właściwego leczenia.

2. Bezpieczeństwo użytkowania

–NIE RYZYKUJ–

Wszystkie urządzenia bezprzewodowe mogą powodować zakłócenia wpływające na pracę innych urządzeń. Nie włączaj urządzenia w miejscach (samolotach, szpitalach), w których zabrania się korzystania z urządzeń elektronicznych, ani wtedy, gdy może to spowodować zakłócenia lub inne zagrożenia.

–OBSŁUGA–

Urządzenie może być obsługiwane przez osoby niepełnosprawne umysłowo lub psychicznie (także dzieci) jedynie pod nadzorem osób odpowiadających za ich bezpieczeństwo lub po ich odpowiednim przeszkoleniu i zrozumieniu zasad bezpiecznego użytkowania urządzenia. Urządzenie nie jest zabawką. Karta SIM jest na tyle mała, że mogą zostać połknięta i spowodować zadławienie lub inne zagrożenie zdrowia.

–PROFESJONALNY SERWIS–

Ten produkt może naprawiać wyłącznie wykwalifikowany serwis producenta lub autoryzowany punkt serwisowy.

Naprawa urządzenia przez niewykwalifikowany lub nieautoryzowany serwis grozi uszkodzeniem urządzenia i utratą gwarancji.

–WODA I INNE PŁYNY–

Nie narażaj urządzenia na działania wody i innych płynów. Może to niekorzystnie wpłynąć na pracę i żywotność podzespołów elektronicznych. Unikaj pracy w środowisku o dużej wilgotności – zaparowane kuchnie, łazienki, deszczowa pogoda. Drobinki wody mogą spowodować pojawienie się wilgoci w urządzeniu, a to nie wpływa korzystnie na pracę elektronicznych podzespołów. Zalecamy zdejmowanie smartbanda przed myciem rąk.

–AKUMULATORY I AKCESORIA–

Wymiany akumulatora można dokonać tylko w autoryzowanym serwisie. Zamontowanie akumulatora nieodpowiedniego typu grozi jego wybuchem. Unikaj wystawiania akumulatora na działanie bardzo niskich lub bardzo wysokich temperatur (poniżej 0°C / 32°F lub powyżej 40°C / 104°F). Ekstremalne temperatury mogą mieć wpływ na pojemność i żywotność akumulatora. Unikaj narażania akumulatora na kontakt z płynami i metalowymi przedmiotami, gdyż może to doprowadzić do całkowitego lub częściowego uszkodzenia akumulatora. Przetadowanie akumulatora może powodować jego uszkodzenie - nie ładuj jednorazowo akumulatora dłużej niż 12 godzin (maksymalnie 1 dzień). Utylizuj akumulator zgodnie z instrukcją. W przypadku uszkodzenia przewodu ładującego wymień go na nowy. Używaj tylko oryginalnych akcesoriów producenta. Akumulatora używaj tylko zgodnie z jego przeznaczeniem. Nie niszczonego, nie uszkodzonego ani nie wrzucaj akumulatora do ognia – może to być niebezpieczne i spowodować pożar. Zużyty lub uszkodzony akumulator należy umieścić w specjalnym pojemniku. Trzymaj małe akumulatory poza zasięgiem dzieci. Połknięcie może prowadzić do oparzeń, perforacji tkanki miękkiej i śmierci. Poważne oparzenia mogą

wystąpić w ciągu 2 godzin od połamania. W przypadku połamania akumulatora lub baterii należy niezwłocznie zwrócić się o pomoc do lekarza.

3. Specyfikacja techniczna

3.1 Dane techniczne

Model	myBand 4family
Ekran	1,00" TFT, 128x96 px
GSM/GPRS	850/900/1800/1900 mHz
Obsługa kart SIM	nanoSIM
Łączność	Bluetooth 4.0
Połączenia	możliwość połączenia z numerami zaprogramowanymi przez użytkownika
Czujnik ruchu	Akcelerometr
Akumulator	580 mAh Li-po; czas pracy 2-3 dni, 120h w trybie uśpienia
Rozmiar	55 x 31 x 14,8 mm
Waga	40 g
Funkcje dodatkowe	Data i godzina, SOS, licznik kroków, pomiar pulsu i ciśnienia krwi, lokalizacja GPS,
Kompatybilność	Android

3.2 Zawartość opakowania

- Zegarek
- Narzędzie do odkręcania śrubek
- Przewód USB
- Instrukcja obsługi

 *Jeśli brakuje którejkolwiek z powyższych pozycji lub jest ona uszkodzona, skontaktuj się ze sprzedawcą.*

! Radzimy zachować opakowanie na wypadek ewentualnej reklamacji.

! Wygląd produktu (kształt i kolory) i menu mogą odbiegać od prezentowanych na zdjęciach i ilustracjach w niniejszej instrukcji.

4. Rozmieszczenie elementów smartbanda

4.1 Wygląd zegarka

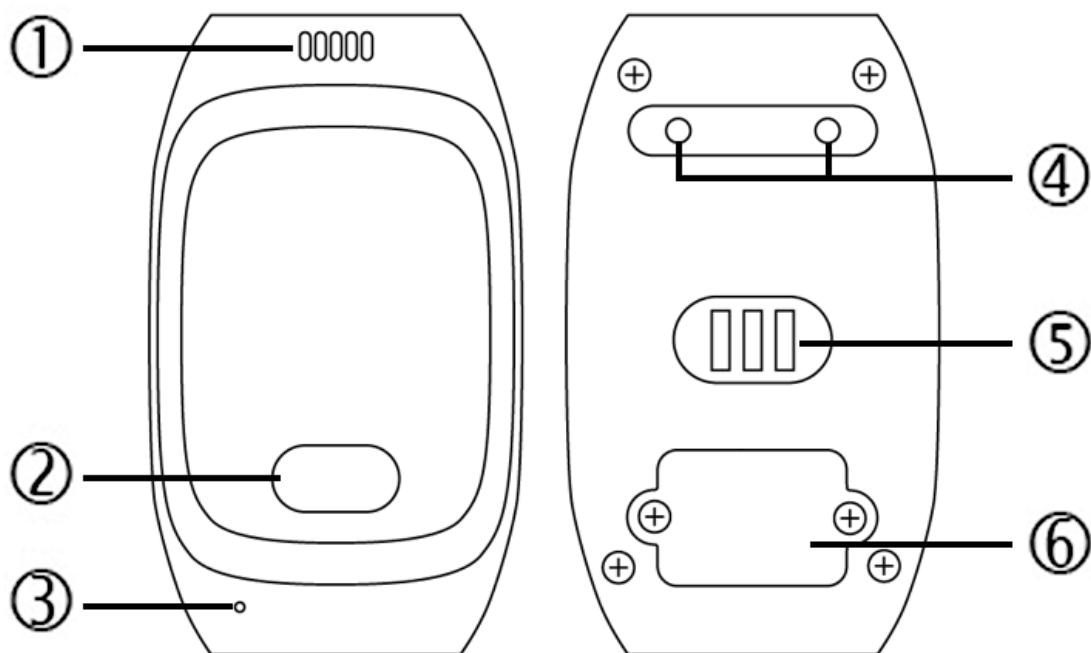

1. Głośnik
2. Przycisk główny
3. Mikrofon

4. Porty ładowania
5. Czujnik ciśnienia krwi
6. Osłona karty SIM

4.2 Ekran zegarka

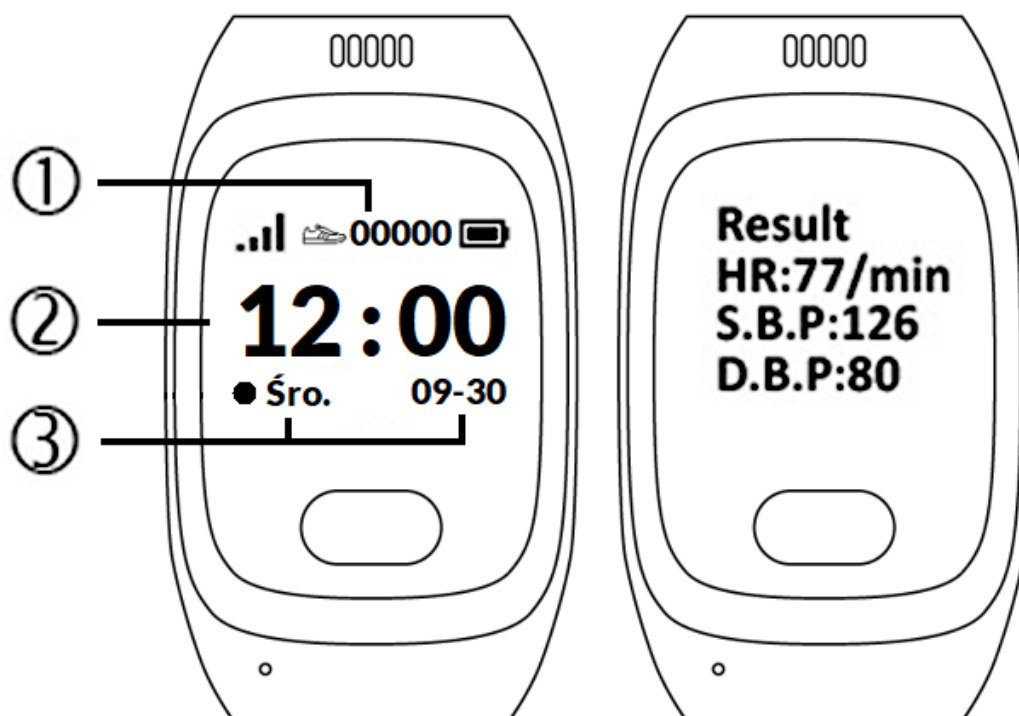

1. Licznik kroków
2. Godzina
3. Data

 - Siła zasięgu

 - Poziom baterii

Rezultat:

HR – puls (tętno)

S.B.P – najwyższa wartość ciśnienia krwi

D.B.P – najniższa wartość ciśnienia krwi

5. Przed pierwszym uruchomieniem

5.1 Montaż karty SIM

Dla prawidłowej pracy smartbanda należy zainstalować w nim kartę SIM, która pozwala obsługiwać zdalnie urządzenie, wykonywać do niego i z niego połączenia.

⚠ Karta SIM, która będzie wkładana do smartbanda nie może być zabezpieczona numerem PIN.

⚠ W przypadku zamontowania karty SIM z kodem PIN:

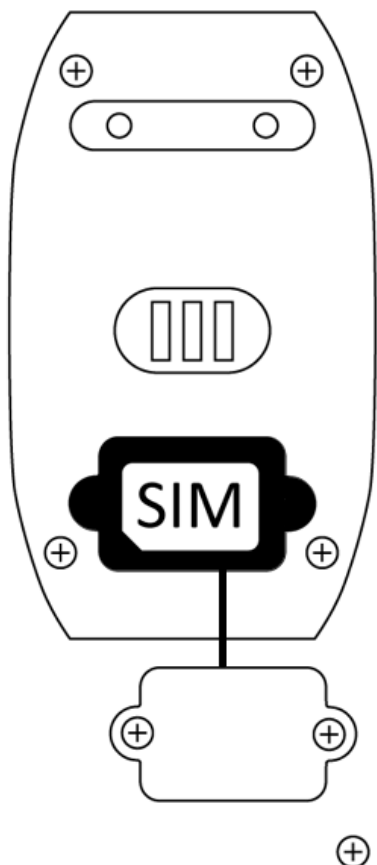

1. Wyciągnij kartę SIM z myBand 4family.

2. Włóż kartę SIM do telefonu lub innego urządzenia, które posiada możliwość usunięcia blokady PIN z karty. Ustawienia blokady karty SIM zazwyczaj znajdziesz wchodząc w Ustawienia > Ustawienia zabezpieczeń.

3. Po usunięciu blokady PIN, należy ponownie zamontować kartę SIM myBand 4family i uruchomić urządzenie.

4. Urządzenie powinno wykryć kartę SIM i zalogować się do sieci komórkowej.

Aby poprawnie włożyć kartę nanoSIM za pomocą dołączonego narzędzia odkręć cztery śrubki podtrzymujące osłonę gniazda SIM.

Pod osłoną znajduje się gniazdo na kartę SIM.

Włóż kartę SIM stykami do wnętrza smartbanda.

Założ osłonę karty SIM tak, aby dokładnie przylegała do obudowy i przykręć śrubki.

⚠ Uważaj, aby nie uszkodzić gniazda. Uszkodzenia mechaniczne mogą spowodować utratę gwarancji na produkt.

5.2 Ładowanie akumulatora

Wsuń końcówkę USB ładowarki do adaptera i podłącz drugi koniec do punktów ładowania z tyłu zegarka. Kabel automatycznie zatrzaśnie się we właściwej pozycji dzięki dwubiegunowej końcówce magnetycznej. Po rozpoczęciu ładowania w prawym górnym rogu ekranu ikona baterii zmieni się na animowaną (włączone urządzenie), duża animowana ikona na środku ekranu (wyłączone urządzenie).

 *Przed pierwszym włączeniem urządzenia należy naładować akumulator. Akumulator należy ładować przy użyciu przewodu USB i ładowarki z zestawu. Należy używać wyłącznie ładowarek i przewodów zatwierdzonych przez producenta. Używanie niezatwierdzonych ładowarek lub przewodów może spowodować eksplozję akumulatora lub uszkodzenie urządzenia.*

 *W przypadku problemów z akumulatorem lub w razie konieczności jego wymiany - urządzenie należy dostarczyć do centrum serwisowego producenta.*

 *Po całkowitym rozładowaniu akumulatora urządzenie może się nie dać włączyć nawet wtedy, gdy rozpocznie się jego ładowanie.*

 *Nieprawidłowe podłączenie wtyczki USB może spowodować uszkodzenie urządzenia, przewodu i/lub ładowarki. Żadne uszkodzenia wynikające z nieprawidłowej obsługi nie są objęte gwarancją.*

 *Podczas ładowania urządzenie może się nagrzewać. To normalne zjawisko, które nie powinno wpływać na trwałość ani wydajność urządzenia.*

Gdy animacja ikony się zatrzyma, będzie to oznaczało, że akumulator jest już w pełni naładowany lub wyczerpano energię w źródle (przenośna ładowarka, laptop) i proces można zakończyć. Odłącz ładowarkę z gniazda sieci energetycznej, a przewód od ładowarki i smartbanda.

 *Jeżeli urządzenie nie jest prawidłowo ładowane, należy dostarczyć je wraz z przewodem USB do centrum serwisowego producenta.*

6. Obsługa zegarka

6.1 Włączanie / wyłączanie smartbanda

Aby włączyć urządzenie, trzeba wcisnąć i przytrzymać około 3 sekundy przycisk główny na zegarku.

Aby wyłączyć urządzenie należy wybrać pojedynczym kliknięciem pozycję Wyłącz w menu zegarka i przytrzymać przycisk główny.

6.2 Wiadomości głosowe

W celu wysłania wiadomości głosowej do aplikacji 4family, należy posiadać aktywną kartę SIM oraz połączenie z serwerem. W menu przejdź do zakładki wiadomości następnie przytrzymując przycisk główny poczekaj aż wyświetli się ikona mikrofonu. Nagrywanie trwa od pojawienia się ikony mikrofonu do momentu puszczenia głównego klawisza. Po puszczeniu przycisku wiadomość zostanie wysłana do aplikacji automatycznie.

6.3 Użycie funkcji SOS

Aby wywołać funkcję SOS trzeba przytrzymać główny przycisk na ekranie głównym zegarka. Zegarek wykonuje połączenie z pierwszym kontaktem na liście awaryjnych numerów w aplikacji.

Po wywołaniu SOS, wysyłane jest powiadomienie o potrzebie pomocy do wszystkim numerów ustawionych w kontaktach awaryjnych w raz z bieżącą lokalizacją.

7. Obsługa aplikacji 4family

7.1 Pobieranie aplikacji na smartfona

Aby zdalnie nadzorować, użytkownik musi pobrać aplikację **4family** na swój smartfon z systemem Android.

Aplikację można pobrać ze sklepu Google Play lub skanując poniższy kod QR.



7.2 Tworzenie konta w aplikacji 4family

Aby móc korzystać z aplikacji **4family** należy po jej instalacji i uruchomieniu stworzyć w niej konto wybierając opcję **Zarejestruj**. Po wprowadzeniu wszystkich potrzebnych danych rejestracji i zaakceptowaniu regulaminu można zalogować się do konta.



08:30

Zarejestruj

Numer telefonu numer tel.

E-mail e-mail

Hasło hasło

Potwierdź hasło ponownie

Wyrażam zgodę na przetwarzanie danych osobowych przez mpTech Sp. z o.o. w celu założenia konta, zapewnienia korzystania z aplikacji oraz obsługi konta użytkownika. Więcej informacji można uzyskać [tutaj](#).

Zapoznałem się i akceptuję

Regulamin aplikacji mobilnej „4family” [dostępny tutaj](#).

Zarejestruj

Kliknij przycisk „Zarejestruj”, co oznacza, że zgadzasz się na [Warunki usługi 4family](#)



10:02

4family

numer tel.

hasło

Zaloguj się

Nie masz konta? [Zarejestruj](#)

[Zapomniałem hasła](#)

[Umowa serwisowa](#)

7.3 Parowanie zegarka z aplikacją.

Przed powiązaniem urządzenia z aplikacją upewnij się, że zegarek posiada zamontowaną aktywną kartę SIM.

Po zalogowaniu do konta przejdź do opcji aby sparować urządzenie za pomocą numeru IMEI. Numer IMEI wymagany do podłączenia, możesz znaleźć wyłączając zegarek i podłączając go do ładowania. Na ekranie zegarka należy kliknąć główny przycisk.

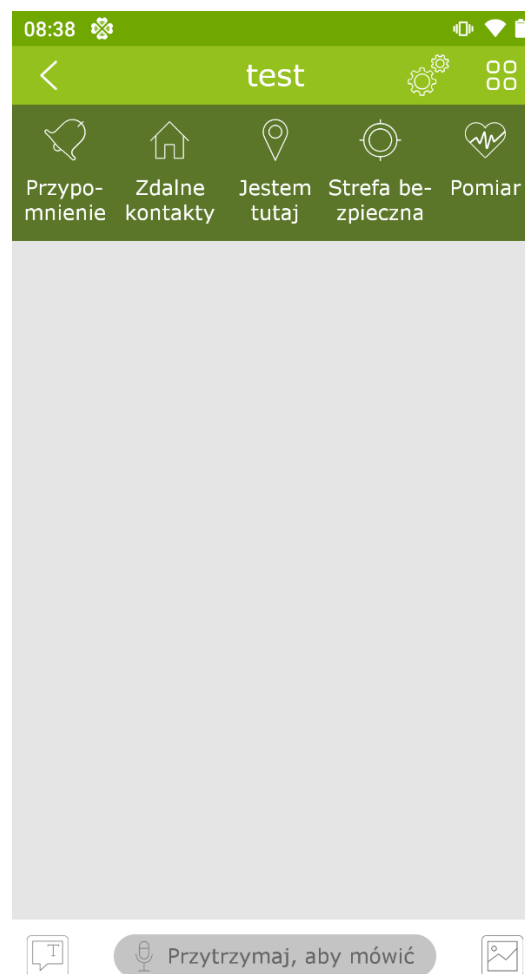
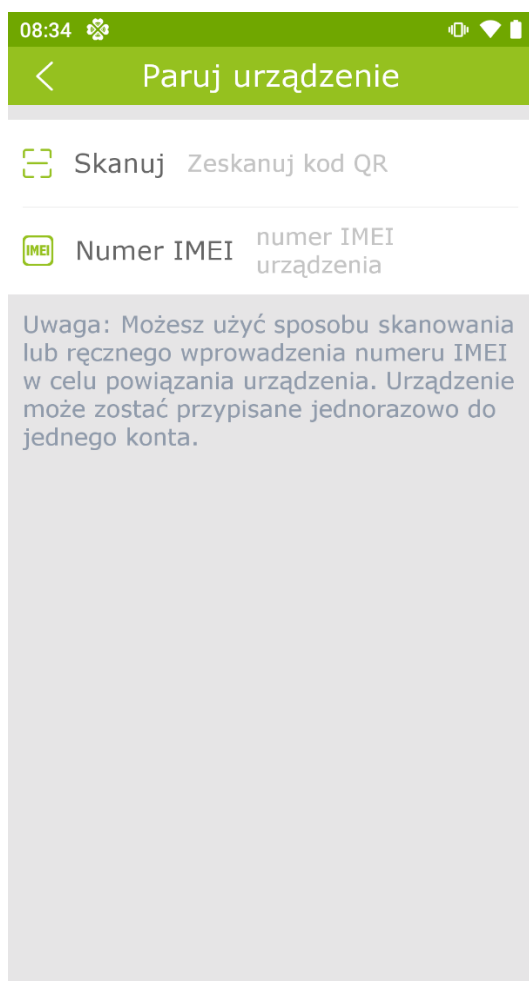

W celu korzystania w pełni z funkcji zegarka, urządzenie musi połączyć się z serwerem. Połączenie z serwerem powinno nastąpić automatycznie po sparowaniu zegarka z aplikacją. W przypadku braku połączenia z serwerem możemy wywołać połączenie manualnie przewijając menu na **Wiadomości**, następnie przytrzymując przycisk główny przez około 3 sekundy.

Żeby zaktualizować menu aplikacji należy wylogować się i zalogować ponownie.

7.4 Funkcje aplikacji 4family



Przypomnienie - pozwala na ustawienie przypomnienia głosowego, które będzie alarmowane w zegarku.



Zdalne kontakty – pozwala na dodanie kontaktów przez aplikację, które będą wyświetlane w menu zegarka z możliwością połączenia. Aby wykonać połączenie należy w menu wybrać dany kontakt i przytrzymać dłużej przycisk główny.



Jestem tutaj - w tej opcji wyświetlana jest lokalizacja zegarka na mapie świata w dość dużym przybliżeniu. W prawym dolnym rogu znajdują się ikony przybliżania i oddalania mapy.

⚠ Dokładność pozycjonowania zależy od siły i jakości sygnału GPS. Podana dokładność zależy od warunków atmosferycznych i obiektów mogących zakłócać pracę odbiornika.



Strefa bezpieczna – pozwala wyznaczyć obszar (od 200 do 2000 metrów) oraz czas, w którym powinna znajdować się osoba z zegarkiem. Po przekroczeniu granic strefy przez użytkownika zegarka, aplikacja powiadomi w aplikacji o „Opuszczeniu strefy”. W monecie, gdy osoba wróci do strefy, pojawi się komunikat „Powrót do strefy”.

*W celu usunięcia strefy bezpiecznej należy przytrzymać palcem na danym profilu strefy po pojawieniu się komunikatu o usunięciu, wybrać **Gotowe**.*



Pomiar – pozwala na zdalne zmierzenie aktualnego pulsu oraz ciśnienia krwi w zegarku. Funkcja ta posiada również historie pomiarów oraz opcję powtarzania pomiaru cyklicznie.



Ustawienia – pozwalają na zmianę nazwę oraz szczegóły użytkownika, zdjęcie profilowe oraz ustawienie daty, godziny, białej listy oraz kontaktów awaryjnych dla funkcji SOS. W ustawieniach aplikacji możemy również sprawdzić numer IMEI urządzenia

8. Rozwiązywanie problemów

W razie wystąpienia problemów z urządzeniem warto zapoznać się z poniższymi poradami.

Problemy z połączeniem GSM z karty SIM	Sprawdź, czy karta SIM jest poprawnie zamontowana. Sprawdź, czy na karcie są środki, jeśli jest to karta prepaid.
Nagrywany dźwięk jest słabej jakości	Sprawdź, czy mikrofon nie jest zasłonięty lub zabrudzony.
Podczas rozmowy nie słyszę rozmówcy	Sprawdź, czy głośnik nie jest zasłonięty.
Zegarek się nie włącza	Naładuj akumulator. Urządzenie będzie można włączyć, gdy poziom energii w akumulatorze wyniesie minimum kilka procent.
Jeśli problem nadal występuje, skontaktuj się z serwisem.	

8.1 Co zrobić w przypadku zamontowania karty SIM zablokowanej kodem PIN?

1. Wyciągnij kartę SIM z myBand 4family.
2. Włóż kartę SIM do telefonu lub innego urządzenia, które posiada możliwość usunięcia blokady PIN z karty. Ustawienia blokady karty

SIM zazwyczaj znajdziesz wchodząc w **Ustawienia > Ustawienia zabezpieczeń**.

3. Po usunięciu blokady PIN, należy ponownie zamontować kartę SIM myBand 4family i uruchomić urządzenie.

4. Urządzenie powinno wykryć kartę SIM i zalogować się do sieci komórkowej.

9. Konserwacja urządzenia

Aby przedłużyć żywotność urządzenia:

- Unikaj kontaktu urządzenia z cieczami, gdyż mogą one powodować uszkodzenia części elektronicznych urządzenia.
- Unikaj bardzo wysokich temperatur, gdyż mogą one powodować skrócenie żywotności elektronicznych komponentów urządzenia, stopić części z tworzyw sztucznych i zniszczyć akumulator.
- Nie próbuj rozmontowywać urządzenia. Nieprofesjonalna ingerencja w urządzenie może je poważnie uszkodzić lub zniszczyć.
- Do czyszczenia urządzenia używaj tylko suchej ściereczki. Nie używaj środków o wysokim stężeniu kwasowym lub zasadowym.
- Używaj jedynie oryginalnych akcesoriów. Złamanie tej zasady może spowodować unieważnienie gwarancji.



Opakowanie urządzenia można poddać recyklingowi zgodnie z lokalnymi przepisami.



Symbol oznaczający teksturę płaską.

10. Bezpieczeństwo otoczenia

Wyłącz urządzenie w miejscach, gdzie zakazane jest jego używanie lub gdzie może powodować zakłócenia i niebezpieczeństwo.

Uwaga	Oświadczenie
<p>Producent nie jest odpowiedzialny za konsekwencje sytuacji spowodowanych nieprawidłowym użytkowaniem urządzenia lub niezastosowaniem się do powyższych zaleceń.</p>	<p>Wersja oprogramowania może być ulepszona bez wcześniejszego powiadomienia.</p>

11. Prawidłowa utylizacja zużytego sprzętu



Urządzenie oznaczone jest symbolem przekreślonego kontenera na śmieci, zgodnie z Dyrektywą Europejską 2012/19/UE o zużyтым sprzęcie elektrycznym i elektronicznym (Waste Electrical and Electronic Equipment – WEEE).

Produktów oznaczonych tym symbolem po upływie okresu użytkowania nie należy utylizować lub wyrzucać wraz z innymi odpadami z gospodarstwa domowego. Użytkownik ma obowiązek pozbywać się zużytego sprzętu elektrycznego i elektronicznego, dostarczając go do wyznaczonego punktu, w którym takie niebezpieczne odpady poddawane są procesowi recyklingu. Gromadzenie tego typu odpadów w wydzielonych miejscach oraz właściwy proces ich odzyskiwania przyczyniają się do ochrony zasobów naturalnych. Prawidłowy recykling zużytego sprzętu elektrycznego i elektronicznego ma korzystny wpływ na zdrowie i otoczenie człowieka. W celu uzyskania informacji na temat miejsca i sposobu bezpiecznego dla środowiska pozbycia się zużytego sprzętu elektrycznego i elektronicznego

użytkownik powinien skontaktować się z odpowiednim organem władz lokalnych, z punktem zbiórki odpadów lub z punktem sprzedaży, w którym zakupił sprzęt.

12. Prawidłowa utylizacja zużytych akumulatorów



Zgodnie z dyrektywą UE 2006/66/EC ze zmianami zawartymi w Dyrektywie 2013/56/UE o utylizacji akumulatorów, produkt ten jest oznaczony symbolem przekreślonego kosza na śmieci.

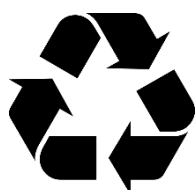

Symbol oznacza, że zastosowane w tym produkcie akumulatory nie powinny być wyrzucane razem z normalnymi odpadami z gospodarstw domowych, lecz traktowane zgodnie z dyrektywą i

miejscowymi przepisami. Nie wolno wyrzucać akumulatorów razem z niesortowanymi odpadami komunalnymi. Użytkownicy akumulatorów muszą korzystać z dostępnej sieci odbioru tych elementów, która umożliwia ich zwrot, recykling oraz utylizację. Na terenie UE zbiórka i recykling akumulatorów podlega osobnym procedurom. Aby dowiedzieć się więcej o istniejących w okolicy procedurach recyklingu akumulatorów, należy skontaktować się z urzędem miasta, instytucją ds. gospodarki odpadami lub wysypiskiem.

13. Korzystanie z instrukcji

13.1 Zgody

Bez uprzedniej pisemnej zgody producenta żadna część niniejszej instrukcji obsługi nie może być powielana, rozpowszechniana, tłumaczona ani przekazywana w jakiegokolwiek formie czy przy użyciu jakichkolwiek środków elektronicznych bądź mechanicznych, w tym przez tworzenie fotokopii, rejestrowanie lub przechowywanie w jakiegokolwiek systemach przechowywania i udostępniania informacji.

13.2 Wygląd

Urządzenie oraz zrzuty ekranu zamieszczone w tej instrukcji obsługi mogą się różnić od występujących w rzeczywistym produkcie. Akcesoria dołączone do zestawu mogą wyglądać inaczej niż na ilustracjach zamieszczonych w niniejszej instrukcji.

13.3 Znaki towarowe

Wszystkie marki i nazwy produktów są znakami towarowymi lub zastrzeżonymi znakami towarowymi danych firm.

14. Współczynnik SAR

Współczynnik SAR jest wielkością wskazującą ilość promieniowania emitowanego przez telefon. Limit współczynnika SAR zalecany przez Radę Unii Europejskiej wynosi 2 W/kg. Maksymalna wartość współczynnika SAR dla zegarka myBand 4family wynosi:

SAR		
	Head	Body
GSM 900	0.328	0.541
DCS 1800	0.302	0.518

Maksymalna moc częstotliwości radiowej

Frequency Range	GSM 900/1800Mhz
Transmit Power	2W/1W

14. Deklaracja zgodności z dyrektywami UE



mPTech Sp. z o.o. niniejszym oświadcza, że zegarek 4family myBand jest zgodny z Dyrektywą 2014/53/UE. Pełny tekst deklaracji zgodności UE jest dostępny pod następującym adresem internetowym:

www.myphone.pl/qr/myband-4family

Drodzy Klienci! W celu najszybszej obsługi Waszego zgłoszenia, w sprawach serwisowych prosimy o kontakt telefoniczny (71) 71 77 400. Nasi pracownicy chętnie udzielą niezbędnego wsparcia i wyczerpująco odpowiedzą na Państwa pytania. Serdecznie zapraszamy do kontaktu!

WARUNKI GWARANCJI

1. Wada urządzenia zostanie usunięta w terminie 14 (czternastu) dni kalendarzowych licząc od dnia przyjęcia produktu do Autoryzowanego Punktu Serwisowego mPTech (wraz z dokumentem zakupu z czytelną datą).
2. mPTech Sp. z o.o. zastrzega sobie prawo do wydłużenia czasu naprawy, jeżeli wymagane naprawy nie mogą być wykonane ze względu na:
 - 2.1. Brak części zamiennych na terytorium Rzeczypospolitej Polskiej;
 - 2.2. Ograniczenia importowe / eksportowe na urządzenia i części zamienne;
 - 2.3. Nieprzewidziane okoliczności uniemożliwiające wykonanie naprawy;
 - 2.4. Zaistnienie siły wyższej;
 - 2.5. Dodatkowy czas niezbędny do usunięcia wady. W sytuacjach wymienionych powyżej termin nie powinien przekraczać 30 dni roboczych.
3. Dane zapisane przez klienta w pamięci urządzenia przekazywanego do naprawy będą nieodwracalnie usunięte. Przed oddaniem urządzenia do obsługi serwisowej należy wykonać kopię zapasową we własnym zakresie za pomocą dostępnych narzędzi. Autoryzowany Punkt Serwisowy nie świadczy usług transferu ani zachowywania danych zapisanych w pamięci urządzenia przekazywanego do

naprawy. Serwis mPTech nie odpowiada za szkody i straty powstałe w wyniku utraconych danych. Wadliwy sprzęt lub części, które wymieniono na nowe stają się własnością Autoryzowanego Punktu Serwisowego mPTech i podlegają utylizacji.

4. Naprawie gwarancyjnej nie podlegają urządzenia, jeżeli:

4.1. Data zakupu na dokumencie upoważniającym do naprawy gwarancyjnej nie jest czytelna.

4.2. Autoryzowany Punkt Serwisowy stwierdził wadę spowodowaną z winy Klienta jak np.:

- uszkodzenie mechaniczne spowodowane np. poprzez uderzenie lub upadek;
- zawilgocenie;
- działanie środków chemicznych;
- nieautoryzowana ingerencja poprzez np. naprawę w nieautoryzowanym punkcie napraw;
- nieprawidłowa eksploatacja urządzenia np. zanieczyszczenia;
- nieprawidłową obsługę;
- oprogramowanie inne niż, preinstalowane lub autoryzowane dla danego urządzenia, przez producenta.

Stwierdzenie przez Autoryzowany Punkt Serwisowy wady spowodowanej z winy Klienta skutkuje utratą gwarancji i koniecznością pokrycia kosztów przesyłki.

4.3. Istnieją zastrzeżenia, co do jakości odbioru sygnału radiowego i / lub telewizyjnego spowodowane czynnikami niezależnymi od mPTech Sp. z o.o. (jak np. siła sygnału).

4.4. Wystąpią problemy związane ze współdziałaniem nabytego sprzętu z urządzeniami i oprogramowaniem innych producentów i dostawców lub związane z konfiguracją podaną przez producenta.

5. W przypadku stwierdzenia nieprawidłowej eksploatacji produktu przez Klienta, mPTech Sp. z o.o., zastrzega sobie

prawo do odmowy dokonania naprawy gwarancyjnej produktu.

6. Autoryzowany Punkt Serwisowy może, za zgodą Klienta, naprawić produkt niepodlegający warunkom gwarancji, zgodnie z indywidualną ofertą uwzględniającą stopień niesprawności sprzętu.

7. Gwarancja obejmuje produkty zakupione na terytorium Rzeczypospolitej Polskiej. Urządzenia zakupione poza terytorium RP obsługiwane są w ramach gwarancji przez Autoryzowane Punkty Serwisowe lub dystrybutorów znajdujących się na terytorium kraju, w którym zostały zakupione.

Wykonanie uprawnień z tytułu gwarancji nie wpływa na odpowiedzialność mPTech Sp. z o.o. z tytułu rękojmi.

OKRES GWARANCJI

Okres gwarancji rozpoczyna się z chwilą zakupu oryginalnego produktu mPTech przez pierwszego Klienta końcowego.

1. mPTech Sp. z o.o., (gwarant), zapewnia, przez okres 24 (dwudziestu czterech) miesięcy gwarancję na produkt.

2. Gwarancja na akcesoria w zestawie produktowym trwa przez okres 6 (sześciu) miesięcy od daty zakupu.

3. Okres gwarancji może być dłuższy niż zapisano w niniejszej gwarancji, jeśli wynika to z odrębnych umów zawartych z gwarantem.

4. W przypadku napraw produktów, dla których minął okres gwarancji, dokonywanych za zgodą i na koszt Klienta, mPTech Sp. z o.o. udziela 30-dniowej (trzydziestodniowej) gwarancji na naprawioną część.

KARTA GWARANCYJNA

Firma mPTech Sp. z o.o. zastrzega sobie prawo do wprowadzania zmian w Regulaminie Rozpatrywania Reklamacji oraz w Karcie Gwarancyjnej. Szczegóły

Regulamin Rozpatrywania Reklamacji, Procedura Reklamacji, Protokół Reklamacyjny oraz Lista Punktów nadawczych dostępne są na stronie internetowej:

<http://www.myphone.pl/gwarancja>

DRODZY KLIENCI! W CELU NAJSZYBSZEJ OBSŁUGI WASZEGO ZGŁOSZENIA, W SPRAWACH SERWISOWYCH PROSIMY O KONTAKT TELEFONICZNY (71) 71 77 400. NASI PRACOWNICY CHĘTNIE UDZIELĄ NIEZBĘDNEGO WSPARCIA I WYCZERPUJĄCO ODPOWIEDZĄ NA PAŃSTWA PYTANIA.
SERDECZNIE ZAPRASZAMY DO KONTAKTU!

Lp.	Data przyjęcia	Opis naprawy	Data	Nr zgłoszenia naprawy	Pieczętka	Podpis

Model:	Pieczętka i podpis sprzedawcy / gwaranta	<p>1. Zgłoszenie reklamacji za pośrednictwem miejsca zakupu może wydłużyć czas naprawy nawet o 14 dni.</p> <p>2. W celu skrócenia czasu realizacji procesu reklamacyjnego, prosimy o wpisanie PEŁNYCH danych kontaktowych poniżej.</p>
--------	--	--

Nr seryjny:	Dane klienta końcowego:		
Data zakupu:	Imię:.....	Nazwisko:.....
	Ulica/nr domu:.....	Miasto:.....
	Kod pocztowy:.....	Numer telefonu:.....
	Adres e-mail:.....

User manual myBand 4family



Lot number: 202109

We create for you.

Thank you for choosing a 4family product. This product has been designed especially for you. We are doing everything to make its use pleasurable and comfortable. We made sure that elegance, functionality and convenience of use were combined with an affordable price.

For the sake of your safety, please read this manual carefully.

Manufacturer
mPTech Sp. z o.o.
Nowogrodzka 31 street
00-511 Warsaw
Poland
Website: www.mptech.eu
Designed in Poland
Made in China

1. Table of contents

1. Table of contents	26
2. Safety of use	27
3. Technical Specification.....	29
3.1 Technical data.....	29
3.2 Package content	29
4 Arrangement of the smartwatch elements	30
4.1 Design of the watch.....	30
4.2 Watch screen	31
5. Before the first start	31
5.1 Installing a SIM card	31
5.2 Charging the battery.....	32
6. Watch operation.....	33
6.1 Switching the smartwatch on/off	33
6.2 Voice messages	33
6.3 Using the SOS function	34
7. Application "4family" handling:.....	34
7.1 Downloading application for smartphone	34
7.2 Creating an account in the 4family application.....	34
7.3 Pairing your watch with an application.....	35
7.4 Functions of the 4family application	36
8. Troubleshooting.....	38
9. Maintenance of the device	38
10. Surroundings security	39
11. Correct disposal of used equipment	39
12. Correct disposal of used battery	40

13. The use of the manual.....	40
13.1 Consents	40
13.2 Appearance.....	40
13.3 Trademarks.....	41
14. Specific absorption rate (SAR)	41
The maximum radio frequency power	41
14. Declaration of conformity with European Union	
Directives	41

IMPORTANT!

myBand 4family is not a medical device and therefore cannot replace any medical diagnosis or proper treatment.

2. Safety of use

–DO NOT RISK–

All wireless devices may cause interference to other devices. Do not switch on the device when the use of mobile phones is prohibited (planes, hospitals) or if it might cause interference or danger.

–QUALIFIED SERVICE–

Only qualified personnel or an authorized service center may install or repair this product. Repairing the device by an unqualified or unauthorized service technician may result in damage to the device and void the warranty.

–OPERATION–

The device may be operated by mentally or psychologically disabled people (including children) only under the supervision of persons responsible for their safety or after they have been properly trained and understood how to use the device safely. This device is not a toy. SIM card is small enough to be swallowed and cause choking or other health hazards.

–WATER AND OTHER LIQUIDS–

Protect the device from water and other liquids. It can influence work and the life span of electronic components. Avoid using the device in environments with high humidity like kitchens, bathrooms or during rainy weather. Particles of water can cause the liquefaction of moisture in the device, and this may have a negative impact on the work of electronic components. We recommend taking off the smartwatch before washing your hands.

–BATTERY AND ACCESSORIES–

The battery can only be replaced by an authorised service centre. Installing an incorrect battery type can cause an explosion. Avoid exposing the battery to very high/low temperatures (below 0°C/32°F and over 40°C/104°F). Extreme temperatures may influence capacity and battery life. Avoid contact with liquids and metal objects as it may cause partial or complete battery damage. Excessive charging the battery can cause damage, therefore do not charge the battery longer than 12 hours (1 day an absolute max.) Please dispose of battery according to the instructions. In case of the charger wire damage, it should be replaced with a new one. Use the original manufacturer's accessories only. The battery should be used according to its purpose. Do not destroy, impair or throw the battery into flames - it might be dangerous and may cause fire. Worn-out or impaired battery should be placed in a dedicated container. Keep small batteries out of reach of children. If swallowed, this can lead to burns, soft tissue perforation and death. Serious burns can occur within 2 hours of ingestion. If a battery or batteries are swallowed, seek medical attention immediately.

3. Technical Specification

3.1 Technical data

Model	myBand 4family
Display	1,00" TFT, 128x96 px
GSM/GPRS	850/900/1800/1900 mHz
SIM card support	nanoSIM
Connectivity	Bluetooth 4.0
Connections	possibility of calling the numbers programmed by the user
Motion sensor	Accelerometer
Battery	580 mAh Li-po; 2-3 days working time, 120h standby
Size	55 x 31 x 14.8 mm
Weight	40g
Additional functions	Date and time, SOS, step counter, pulse and blood pressure measurement, GPS location,
Compatibility	Android

3.2 Package content

- Watch
- Screw loosening tool
- USB cable
- User manual

 *If any of the above items is missing or damaged, please contact your dealer.*

 *We advise to keep the container in case of any complaints.*

 *The appearance of the product (shape and colours) and menu may differ from the pictures and illustrations in this manual.*

4 Arrangement of the smartwatch elements

4.1 Design of the watch

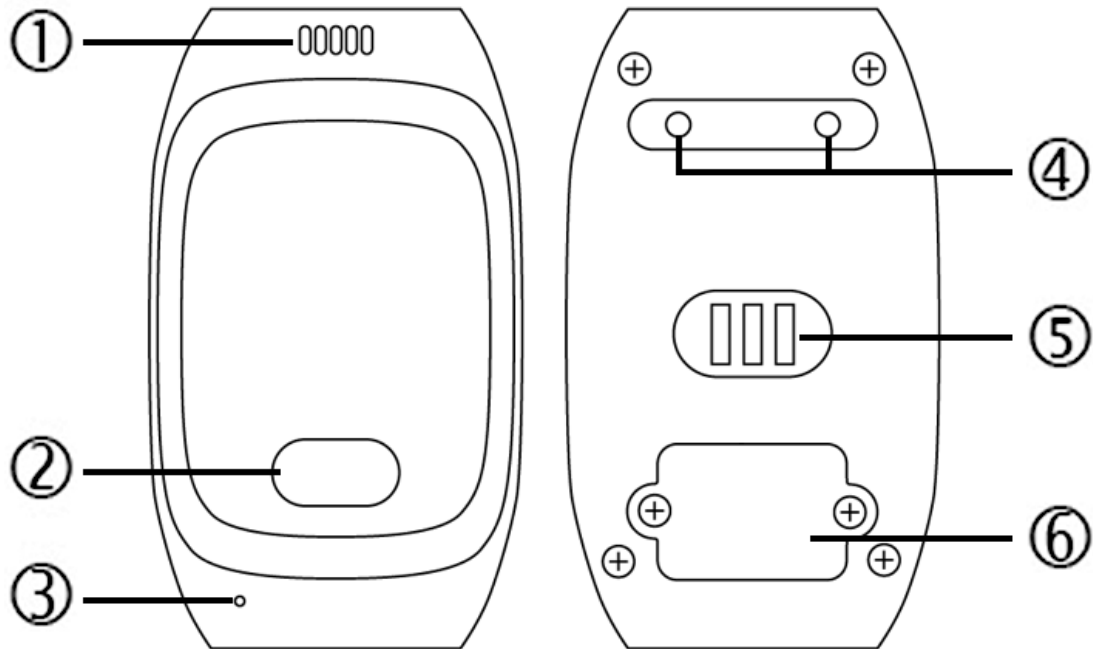

1. Speaker
2. Main button
3. Microphone

4. Charging sockets
5. Blood pressure monitor
6. SIM card cover

4.2 Watch screen

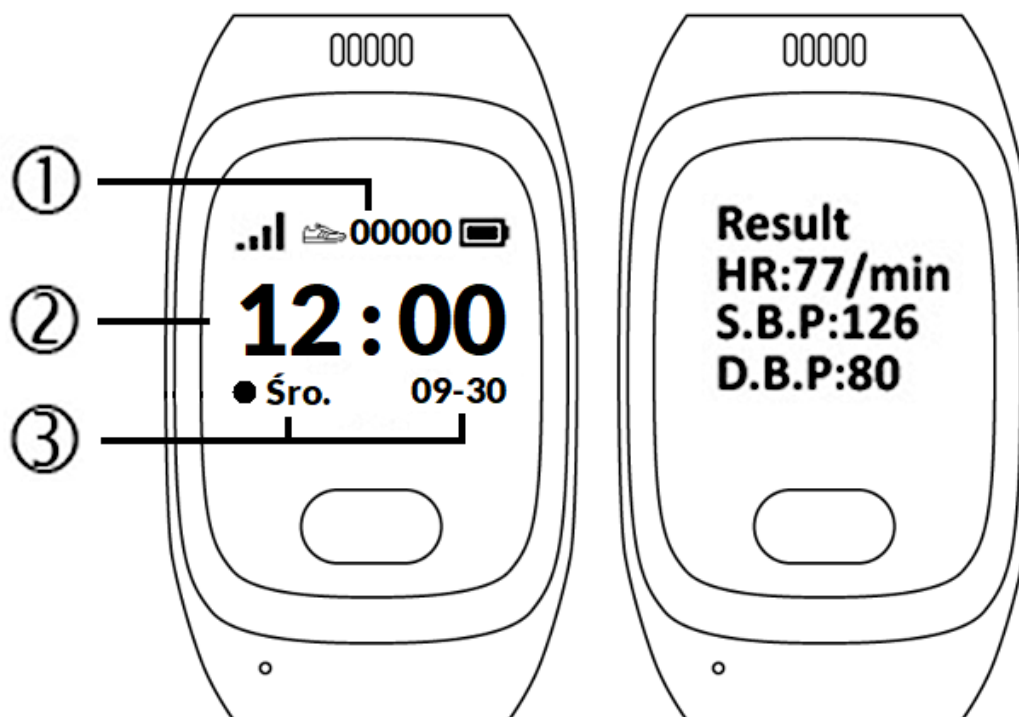

1. Step counter
2. Time
3. Date

 - Coverage

 - Battery level

Result:

HR - Heart-rate

S.B.P. - The highest blood pressure (Systolic)

D.B.P. - The lowest blood pressure (Diastolic)

5. Before the first start

5.1 Installing a SIM card

For proper operation of the smartwatch, a SIM card must be installed in the smartphone, which allows you to operate the device remotely, make calls to and from it.

⚠ The SIM card that will be inserted into the smartwatch cannot be secured with a PIN number.

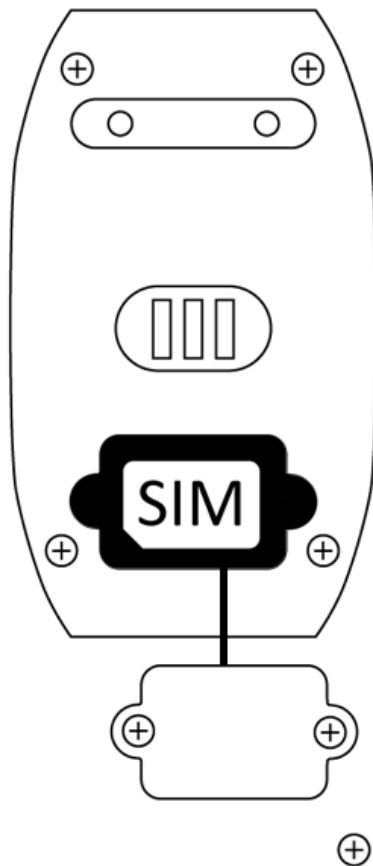

To insert the nanoSIM card correctly, unscrew the four screws supporting the SIM slot cover with the supplied tool.

There is a SIM card slot under the cover.

Insert the SIM card with the contacts inside the smartwatch.

Replace the SIM card cover so that it fits tightly into the housing and screw it in.

⚠ *Be careful not to damage the socket. Mechanical damage may void the product warranty.*

5.2 Charging the battery

Slide the USB end of the charger into the adapter and connect the other end to the charging sockets on the back of the watch. The cable automatically engages in the correct position thanks to a bipolar magnetic tip. When charging starts, the battery icon in the upper right-hand corner of the screen will change to an animated (device on), large animated icon in the middle of the screen (device off)

⚠ *Charge the battery before the first use. The battery should be charged using the USB cable and charger provided. Use only chargers and cables approved by the manufacturer. Using incompatible chargers or cables can cause explosion of the battery or damage to your device.*

 *If there is a problem with the battery or if it needs to be replaced, the device should be delivered to the manufacturer's service centre.*

 *When the battery is fully discharged, the device may not turn on, even if it is plugged and being charged.*

 *Improper connection of the USB plug may damage the device, cable and/or charger. All damages resulting from improper handling are not covered by the warranty.*

 *The device can heat up during charging. It is a regular occurrence and should not affect the stability or performance of the device.*

When the icon's animation stops, the battery is fully charged or the power of the source (portable charger, laptop) is depleted and the process can be completed. Disconnect the charger from the mains socket and the cable from the charger and smartwatch.

 *If the device does not charge properly deliver it, with the USB cable included, to a service center of the manufacturer.*

6. Watch operation

6.1 Switching the smartwatch on/off

To turn on the device, press and hold the main button on your watch for about 3 seconds.

To turn off the device, select switch off in the watch menu with a single click and hold down the main button.

6.2 Voice messages

In order to send a voice message to the 4family application, you must have an active SIM card and a connection to the server. In the menu, go to the messages tab then, holding down the main button, wait until the microphone icon appears. Recording continues from the time the microphone icon

appears until the main key is released. When you release the button, the message will be sent to the app automatically.

6.3 Using the SOS function

To activate the SOS function you need to hold down the main button on the main screen of the watch. The watch makes a call to the first contact in the app's list of emergency numbers. When SOS is called, an alert is sent to all numbers set up in the emergency contacts along with the current location.

7. Application "4family" handling:

7.1 Downloading application for smartphone

To remotely supervise, the user needs to download the 4family app to their Android smartphone.

You can download the app by scanning the QR code below.

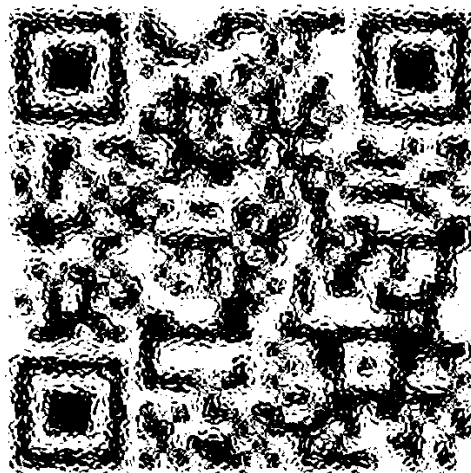

7.2 Creating an account in the 4family application

In order to be able to use the 4family application, you need to create an account in it after installing and launching it by selecting the **Register** option. Once you have entered all the necessary registration details and accepted the terms and conditions, you can log in to your account.



08:30

< Zarejestruj

Numer telefonu numer tel.

E-mail e-mail

Hasło hasło

Potwierdź hasło ponownie

Wyrażam zgodę na przetwarzanie danych osobowych przez mpTech Sp. z o.o. w celu założenia konta, zapewnienia korzystania z aplikacji oraz obsługi konta użytkownika. Więcej informacji można uzyskać [tutaj](#).

Zapoznałem się i akceptuję

Regulamin aplikacji mobilnej „4family” [dostępny tutaj](#).

Zarejestruj

Kliknij przycisk „Zarejestruj”, co oznacza, że zgadzasz się na [Warunki usługi 4family](#)



10:02

4family

numer tel.

hasło

Zaloguj się

Nie masz konta? [Zarejestruj](#)

[Zapomniałem hasła](#)

[Umowa serwisowa](#)

7.3 Pairing your watch with an application.

Make sure your watch has an active SIM card installed before pairing your device with the app.

Once you have logged into your account, go to the option to pair your device using its IMEI number. You can find the IMEI number required for connection by switching off the watch and plugging it in to charge. On the watch screen, click the main button.

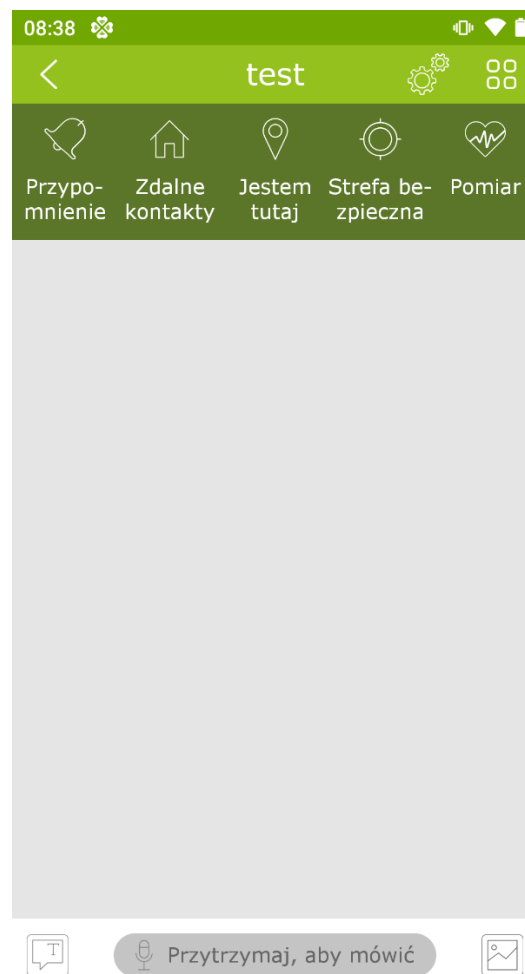
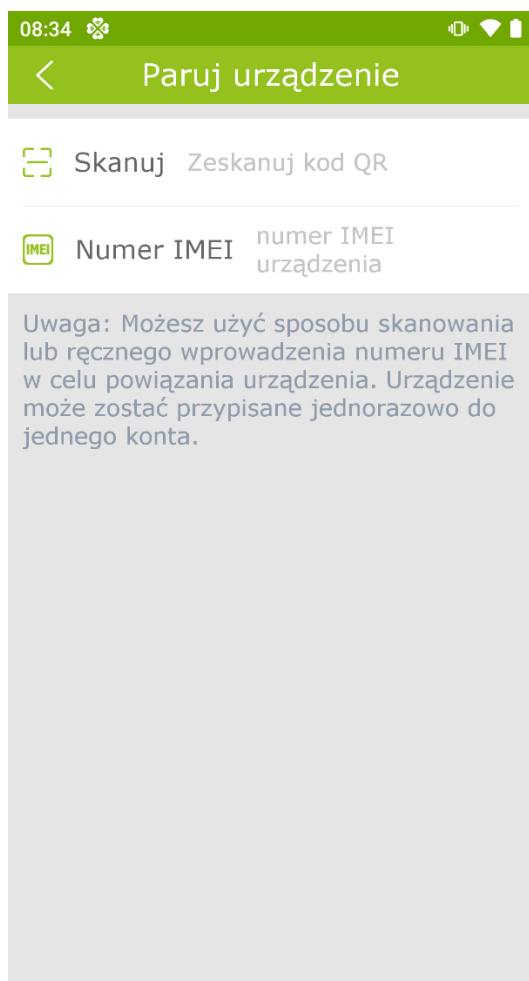

In order to fully use the watch function, the device must connect to a server. In order to fully use the watch function, the device must connect to a server. If there is no connection to the server, we can initiate a connection manually by scrolling the menu to Messages, then holding down the main button for about 3 seconds.

To update the application menu, log out and log back in.

7.4 Functions of the 4family application



Reminder - allows you to set a voice reminder that will be alerted on the watch.



Zdalne kontakty

Remote contacts - allows you to add contacts via the app to be displayed in the watch menu with connection. To make a call, select the contact in the menu and hold down the main button.



Jestem tutaj

I am here - this option displays the location of the watch on a world map to a fairly close approximation. In the bottom right corner are icons for zooming in and out on the map.

 *The accuracy of positioning depends on the strength and quality of the GPS signal. The stated accuracy depends on atmospheric conditions and objects that may interfere with the receiver.*



Strefa bezpieczna

Safe zone - allows you to designate an area (between 200 and 2000 metres) and a time when a person should be wearing the watch. Once the watch wearer has crossed the zone boundaries, the app will notify you in the app about "Left the Zone". When the person returns to the zone, the message "Back to zone" will appear.

*To erase a safe zone, hold down your finger on the zone profile in question and when prompted to erase, select **Done**.*



Pomiar

Measurement - allows you to remotely measure your current pulse and blood pressure on the watch. This function also has a measurement history and the option to repeat the measurement cyclically.



Settings - allow you to change your user name and details, profile picture and set date, time, white list and emergency contacts for the SOS function. In the application settings we can also check the IMEI number of the device

8. Troubleshooting

In case of problems with the device, please refer to the following tips.

Problems with GSM connection from SIM card	Check if SIM is properly mounted. Check if there are funds on the card, if it is a prepaid card.
The recorded sound is of poor quality	Check whether the speaker is not covered or soiled.
I cannot hear the caller during the conversation	Check whether the speaker is not covered.
Watch does not turn on	Charge the battery. The device can be switched on when the battery power level is at least several percent.
If the problem persists, contact service center.	

9. Maintenance of the device

To extend the service life of the device:

- Avoid contact with liquids; it can cause damage to electronic components of the device.
- Avoid very high temperatures for it can shorten the life of device electronic components, melt the plastic parts and destroy the battery.
- Do not try to disassemble the device. Tampering with the device in an unprofessional manner may cause serious damage to the device or destroy it completely.
- For cleaning use only a dry cloth. Never use any agent with a high concentration of acids or alkalis.
- Use the original accessories only. Violation of this rule may result in an invalidation of the warranty.



The packaging of the device can be recycled in accordance with local regulations.



Symbol for cardboard.

10. Surroundings security

Turn off the device in areas where its use is forbidden or when it may cause interference or danger.

Attention	Statement
The manufacturer is not responsible for any consequences caused by improper usage of the device and not obeying the above instructions.	The software version can be upgraded without earlier notice.

11. Correct disposal of used equipment

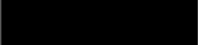

The device is marked with a crossed-out garbage bin, in accordance with the European Directive 2012/19/EU on used electrical and electronic Equipment (Waste Electrical and Electronic equipment - WEEE). Products marked with this

 symbol should not be disposed of or dumped with other household waste after a period of use. The user is obliged to get rid of used electrical and electronic equipment by delivering it to designated recycling point in which dangerous waste are being recycled. Collecting this type of waste in designated locations, and the actual process of their recovery contribute to the protection of natural resources. Proper disposal of used electrical and electronic equipment is beneficial to human health and environment. To obtain

information on where and how to dispose of used electrical and electronic equipment in an environmentally friendly manner user should contact their local government office, the waste collection point, or point of sale, where the equipment was purchased.

12. Correct disposal of used battery

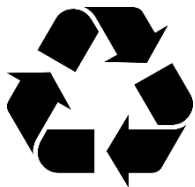

According to the EU directive 2006/66/EC with changes contained in EU directive 2013/56/UE on the disposal of batteries, this product is marked with crossed-out garbage bin symbol. The symbol indicates that the batteries used in this product should not be disposed with regular household waste, but treated according to the legal directives and local regulations. It is not allowed to dispose of

batteries and accumulators with unsorted municipal waste. Users of accumulators must use the available collection points of these items, which allows them to return, recycle and dispose of the accumulators. Within the EU, the collection and recycling of batteries and accumulators is a subject to separate procedures. To learn more about existing procedures of recycling of accumulators please contact your local office or an institution for waste disposal or landfill.

13. The use of the manual

13.1 Consents

Without prior written consent of the manufacturer, no part of this manual may be photocopied, reproduced, translated or transmitted in any form or by any means, electronic or mechanical, including photocopying, recording or storing in any systems of storing and sharing information.

13.2 Appearance

The device and screen shots contained in this user manual may

differ from the actual product. Accessories attached to the set may differ from the illustrations included in manual.

13.3 Trademarks

All brand names and product names are trademarks or registered trademarks of their respective companies.

14. Specific absorption rate (SAR)

SAR is a value indicating the amount of radiation emitted by the phone. The SAR limit recommended by the Council of the European Union is 2 W/kg. The highest SAR value for myBand 4family equals:

SAR		
	Head	Body
GSM 900	0.328	0.541
DCS 1800	0.302	0.518

The maximum radio frequency power

Frequency Range	GSM 900/1800Mhz	Bluetooth 2402-2480Mhz
Transmit Power	2W/1W	0.792

14. Declaration of conformity with European Union Directives



mPTech Ltd. hereby declares that 4family myBand device is compliant with Directive 2014/53/EU. The full text of the EU Declaration of Conformity is available at the following Internet address:

www.myphone.pl/qr/myband-4family