

INSTRUKCJA OBSŁUGI URZĄDZENIA

Flix TV BOX



Dziękujemy za wybranie urządzenia marki techBITE. Niniejsza instrukcja ma na celu zapoznanie użytkownika z obsługą urządzenia.

Bez uprzedniej pisemnej zgody producenta żadna część niniejszej instrukcji obsługi nie może być powielana, rozpowszechniana, tłumaczona ani przekazywana w jakiegokolwiek formie, czy przy użyciu jakichkolwiek środków elektronicznych bądź mechanicznych, w tym przez tworzenie fotokopii, rejestrowanie lub magazynowanie w jakichkolwiek systemach przechowywania i udostępniania informacji.

Nr partii: **201805**

Korzystanie z instrukcji obsługi

Urządzenie zamieszczone w tej instrukcji obsługi może się nieco różnić od rzeczywistego produktu. Akcesoria dołączone do zestawu mogą wyglądać inaczej niż na ilustracjach zamieszczonych w niniejszej instrukcji. Najnowszą wersję instrukcji obsługi można znaleźć na stronie: <http://techbite.eu>

Wszelkie inne znaki towarowe i prawa autorskie należą do odpowiednich właścicieli.

Dane producenta:
mPTech Sp. z o. o.
ul. Nowogrodzka 31
00-511 Warszawa
Polska

Punkt dostarczania sprzętu:
mPTech Sp. z o. o.
ul. Krakowska 119
50-428 Wrocław
Polska

Infolinia: (+48 71) 71 77 400
E-mail: kontakt@techbite.eu
Strona internetowa: techbite.eu

Wyprodukowano w Chinach
Zmontowano w Polsce

1. Spis treści

1. Spis treści	2
2. Bezpieczeństwo użytkowania	3
3. Specyfikacja techniczna.....	4
3.1 Dane techniczne	4
3.2 Zawartość zestawu.....	5
4. Rozmieszczenie elementów	5
4.1 Odtwarzacz	5
4.2 Pilot na podczerwień	6
Wkładanie / wymiana baterii w pilocie.....	6
Przyciski pilota.....	7
5. Podstawowe działania	8
5.1 Podłączanie do odbiornika obrazu	8
5.2 Podłączanie do routera (internet).....	9
5.3 Podłączanie zasilania do urządzenia.....	9
5.4 Włączanie i wyłączanie urządzenia.....	9
6. Podstawowa konfiguracja urządzenia.....	9
7. Odtwarzanie multimedialnych	9
7.1 Odtwarzanie multimedialnych z internetu	10
7.2 Podłączanie nośników z danymi	10
7.3 Asystent głosowy Google Assistant	10
8. Rozwiązywanie problemów	10
9. Korzystanie z instrukcji	12
9.1 Zgody.....	12
9.2 Wygląd.....	12
9.3 Znaki towarowe.....	12

10. Konserwacja urządzenia	12
11. Bezpieczeństwo otoczenia	13
12. Prawidłowa utylizacja zużytego sprzętu.....	13
13. Prawidłowa utylizacja zużytych baterii i akumulatorów	13
14. Ograniczenia w użytkowaniu	14
15. Deklaracja zgodności z dyrektywami Unii Europejskiej	14

2. Bezpieczeństwo użytkowania

Zapoznaj się uważnie z podanymi w instrukcji wskazówkami. Nieprzestrzeganie tych wskazówek może być niebezpieczne lub niezgodne z prawem.

–NIE RYZYKUJ–

Nie włączaj urządzenia w miejscach, w których zabrania się korzystania z urządzeń elektronicznych, ani wtedy, gdy może to spowodować zakłócenia lub inne zagrożenia. Nie włączaj i nie używaj urządzenia w pobliżu materiałów łatwopalnych. Nie otwieraj obudowy urządzenia ani nie wkładaj w jego otwory żadnych metalowych przedmiotów. Należy używać tylko oryginalnych akcesoriów, które dostępne są w zestawie z urządzeniem. Nie narażaj przewodu zasilającego na przecięcia, przytrzaśnięcia, przetarcia, ani na to, że domownik lub zwierzę nadeptnie na niego lub się o niego potknie – może to doprowadzić do przewrócenia się osoby/zwierzęcia lub urządzenia. Urządzenie przeznaczone jest tylko do użytku wewnątrz pomieszczeń.

–PROFESJONALNY SERWIS–

Naprawiać ten produkt może wyłącznie wykwalifikowany serwis producenta lub autoryzowany punkt serwisowy. Naprawa urządzenia przez niewykwalifikowany serwis lub przez nieautoryzowany punkt serwisowy grozi uszkodzeniem urządzenia i utratą gwarancji.

–NIEPEŁNOSPRAWNI RUCHOWO LUB PSYCHICZNIE I DZIECI–

Urządzenie nie powinno być obsługiwane przez osoby (także dzieci) o ograniczonych predyspozycjach ruchowych lub psychicznych, a także przez osoby niemające doświadczenia w obsłudze sprzętu elektronicznego. Mogą one z niego korzystać jedynie pod nadzorem osób odpowiadających za ich bezpieczeństwo. Urządzenie nie jest zabawką. Elementy akcesoriów są niewielkie i dziecko może je połknąć lub się nimi zadławić. Przechowuj urządzenie i jego akcesoria z dala od zasięgu dzieci.

–WODOSZCZELNOŚĆ I PYŁOSZCZELNOŚĆ–

Nie należy narażać urządzenia na działania wody i innych płynów. Może to niekorzystnie wpłynąć na pracę i żywotność podzespołów elektronicznych, a dodatkowo grozi porażeniem elektrycznym.

–MODYFIKACJE–

Producent nie ponosi odpowiedzialności za uszkodzenia spowodowane samodzielnymi modyfikacjami.

–WYSOKIE TEMPERATURY–

Nie narażaj urządzenia na pracę w wysokich temperaturach, nie zostawiaj go w miejscach nasłonecznionych lub w pobliżu źródeł ciepła gdyż wysoka temperatura ma negatywny wpływ na pracę urządzeń elektronicznych i może spowodować skrócenie ich żywotności lub nawet trwałe uszkodzenia. Wysokie temperatury mogą także odkształcić i uszkodzić elementy z tworzyw sztucznych. Nie zasłaniaj otworów wentylacyjnych, ani nie umieszczaj urządzenia w ściśle dopasowanej wnęcie – elementy elektroniczne się nagrzewają i muszą mieć zapewnioną możliwość skutecznej wentylacji.

**System Android**

System operacyjny Android - niesamowite możliwości są w zasięgu Twojej dłoni - wszystkie aplikacje dostępne są w każdej chwili, najnowszy klient poczty Gmail™ czy przeglądarka, to tylko początek tego, co odkryjesz w urządzeniu - resztę znajdziesz w Google Play.

**Google Play**

Urządzenie ma możliwość korzystania z aplikacji znajdujących się w Google Play. W tym celu należy zarejestrować indywidualne konto Google, podając adres e-mail i hasło. Po zarejestrowaniu i akceptacji regulaminu można korzystać z płatnych i bezpłatnych aplikacji zamieszczonych w Google Play.

Robot Android jest powielany lub modyfikowany z projektu utworzonego i udostępnionego przez Google i używany zgodnie z warunkami opisanymi w Licencji Creative Commons 3.0.

3. Specyfikacja techniczna**3.1 Dane techniczne**

Procesor / Grafika	ARM Quad 64-bit Cortex-A53 1,5 GHz Penta Core Mali-450 750 MHz
System operacyjny	Android TV 8.0 Oreo
Pamięć RAM / Flash	2 GB / 8 GB
Format obrazu	Do 4K / Ultra HD (H.265)
Dodatkowe funkcje	Miracast
Łączność	Wi-Fi 2,4 GHz / 5 GHz MIMO LAN 10/100 Mbit (RJ45) Bluetooth 4.0
Gniazda	HDMI 2.0, 2 x USB 2.0, AV (minijack), RJ45 (LAN), czytnik kart microSD

Pilot	Tak, ma mikrofon do obsługi funkcji głosowych Google Assistant
Czytnik kart microSD	Do 128 GB
Zasilanie wej.	100-240V ~ 50/60Hz, 0,8 A
Zasilanie wyj.	5 V  2 A
Wymiary	120 x 120 x 28 mm

3.2 Zawartość zestawu

- Flix TV BOX
- Pilot (2 x bateria AAA w zestawie)
- Przewód HDMI
- Zasilacz sieciowy
- Instrukcja obsługi
- Karta gwarancyjna

 Jeśli brakuje którejkolwiek z powyższych pozycji lub jest ona uszkodzona, skontaktuj się ze sprzedawcą. Radzimy zachować opakowanie na wypadek ewentualnej reklamacji. Przechowuj opakowanie z dala od zasięgu dzieci.

 Zutylijzuj opakowanie zgodnie z lokalnymi przepisami w sytuacji, gdy nie jest już ono potrzebne.

 Wygląd produktu (kształt i kolory) może odbiegać nieco od prezentowanego na zdjęciach i grafikach w niniejszej instrukcji.

4. Rozmieszczenie elementów

4.1 Odtwarzacz

Front:

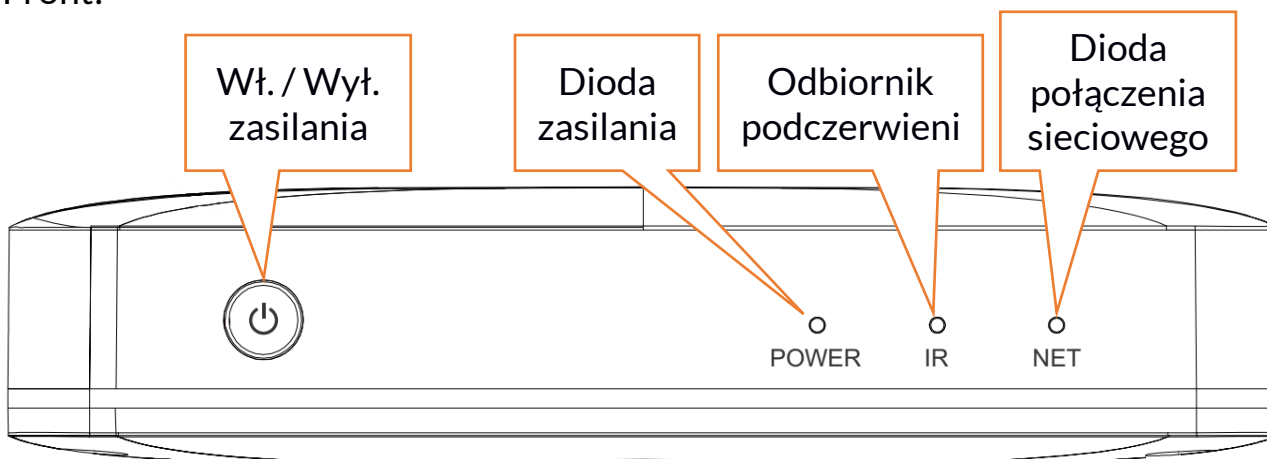

Prawy bok:

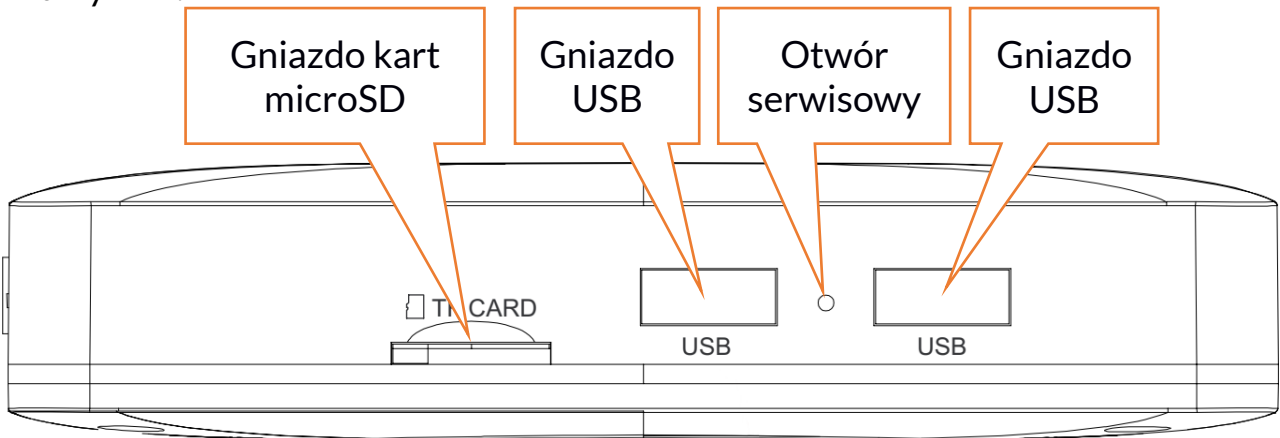

 Nie wkładaj niczego do otworu serwisowego!

Tył:

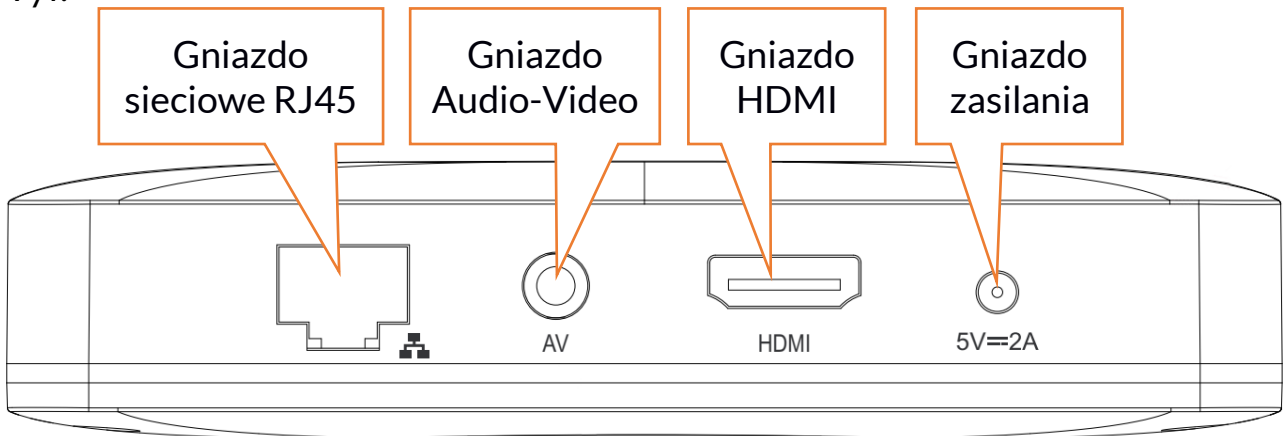

4.2 Pilot na podświetlonej

Wkładanie / wymiana baterii w pilocie



1. Otwórz delikatnie pokrywę komory baterii zsuwając ją w kierunku dolnej krawędzi pilota i podnosząc po otwarciu zatrzasku – zgodnie z kierunkiem wskazanym przez strzałkę na powyższym zdjęciu.
2. Włóż / wymień baterie (2xAAA) zwracając uwagę na ich biegunowość – pomocne mogą być rysunki wytłoczone w komorze baterii.
3. Zamknij ostrożnie komorę baterii klapką, wkładając ją i wsuwając aż do zamknięcia się zatrzasku.

Przyciski pilota

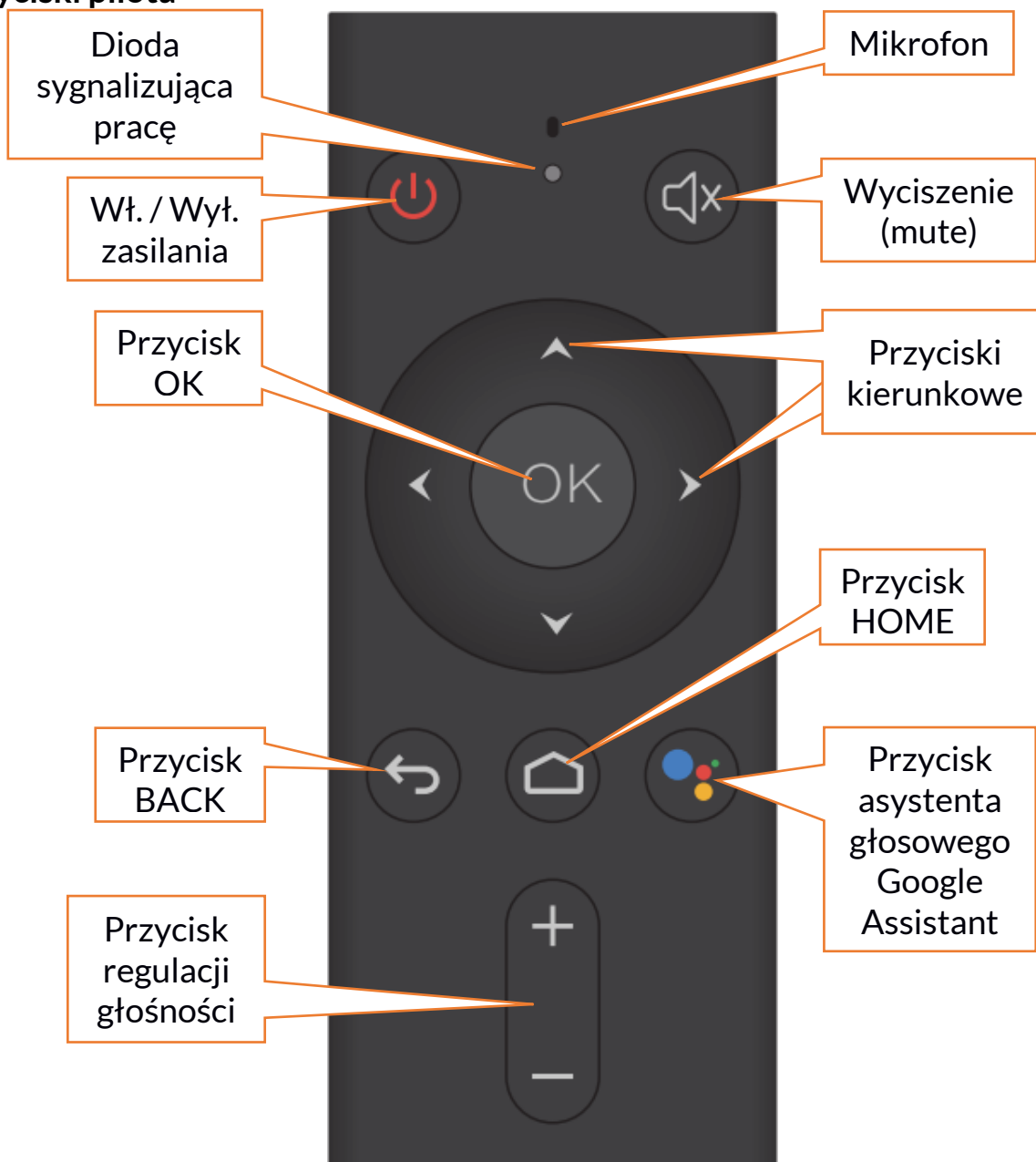

: wciśnij, aby włączyć lub wyłączyć urządzenie.



: wciśnij, aby wyciszyć dźwięk (MUTE).



: wciśnij, aby potwierdzić akcję lub uruchomić dodatkowe funkcje aplikacji.



: pozwalają poruszać się po menu i wybierać obiekty na ekranie.



: wciśnij, aby wyjść z menu, aplikacji, funkcji.



: wciśnij, aby przejść do pulpitu/menu głównego.



: wciśnij, aby wydać polecenie asystentowi głosowemu Google Assistant.



: wciśnij, aby zwiększyć lub zmniejszyć głośność.



UWAGA: Wszystkie zdjęcia w niniejszej instrukcji są przykładami, tylko dla celów informacyjnych, rzeczywisty produkt może się różnić od zdjęć i grafik.

5. Podstawowe działania

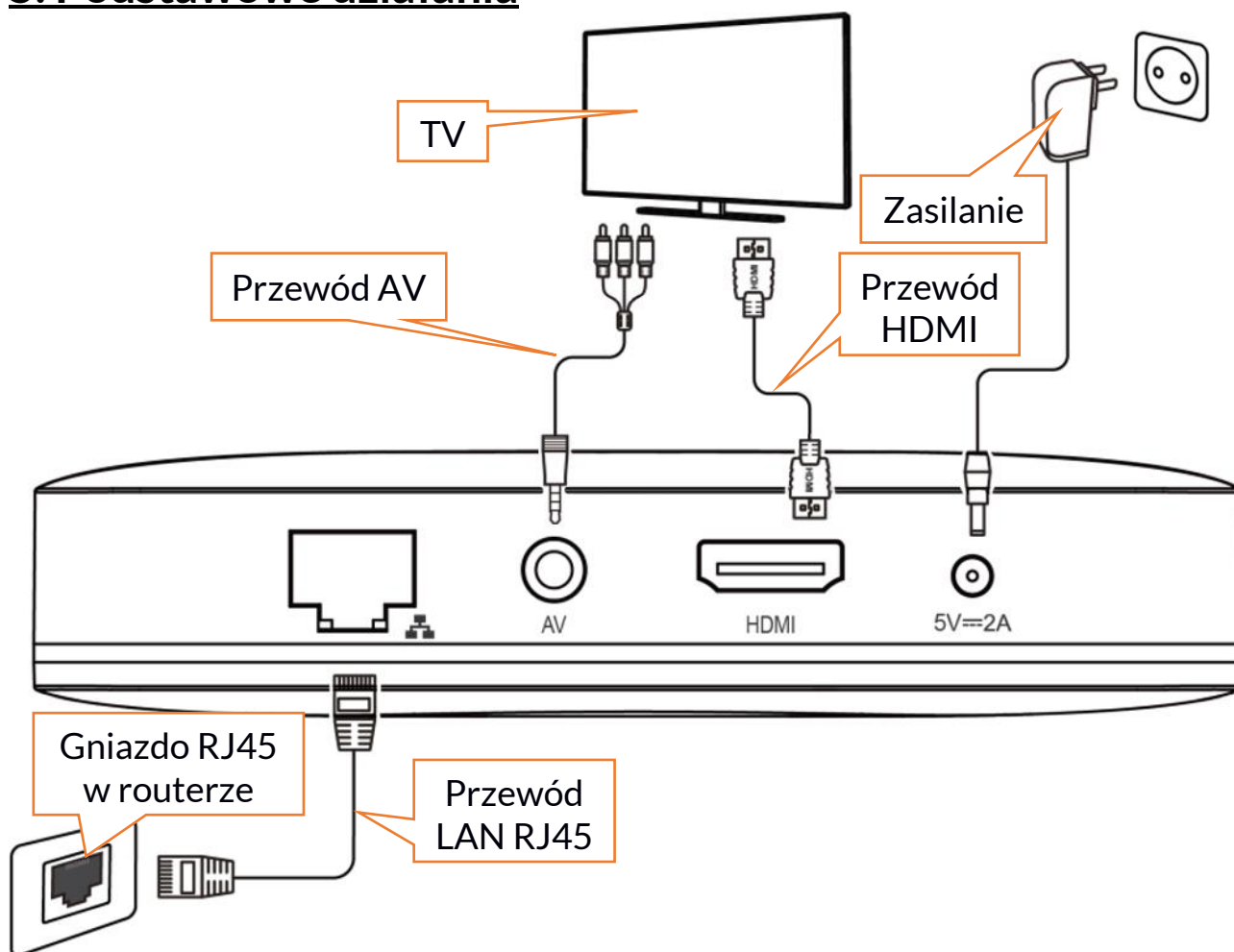

5.1 Podłączenie do odbiornika obrazu

Urządzenie można podłączyć do różnych odbiorników obrazu. Mogą to być telewizory.

Zalecamy użycie nowoczesnych telewizorów, monitorów i projektorów o rozdzielczości obrazu co najmniej **HD Ready / 720p** (1280x720 punktów).

Najlepsze efekty uzyskuje się na odbiornikach o rozdzielczości obrazu **Full HD / 1080p** (1920x1080 punktów) lub **UHD / 4K** (3840x2160 punktów).

Aby podłączyć urządzenie do odbiornika obrazu należy użyć dołączonego w zestawie lub własnego (sprawnego) przewodu zakończonego wtyczkami HDMI.

W odbiorniku należy wybrać odpowiednie wejście, aby móc zobaczyć obraz.

5.2 Podłączanie do routera (internet)

Urządzenie najlepiej działa, gdy jest podłączone do internetu. Aby to było możliwe należy połączyć je z routerem sieci domowej za pomocą przewodu sieciowego. O wykorzystaniu modułu sieci bezprzewodowej Wi-Fi piszemy w dalszej części instrukcji.

5.3 Podłączanie zasilania do urządzenia

Podłącz przewód zasilacza zakończony małą wtyczką do złącza zasilającego w urządzeniu, a dużą wtyczkę do odpowiedniego gniazda sieci energetycznej. W tym momencie urządzenie zacznie się uruchamiać.

5.4 Włączanie i wyłączanie urządzenia



Użyj przycisku  na panelu frontowym urządzenia lub na pilocie, aby włączyć lub wyłączyć aktywne urządzenie. Po wyłączeniu, ponownie można aktywować urządzenie dopiero po kilku sekundach.

6. Podstawowa konfiguracja urządzenia

Po podłączeniu odbiornika obrazu, internetu oraz zasilania, na odbiorniku powinien pojawić się ekran początkowy. Można dzięki niemu skonfigurować urządzenie: wybrać język menu, zalogować się do sieci Wi-Fi (jeśli nie korzysta się z podłączenia przewodowego), skopiować dane o koncie Google z posiadanego przez użytkownika smartfona lub tabletu lub wpisać je ręcznie. Ustawienia obrazu pozwalają dobrać parametry obrazu do preferencji użytkownika. Tuż po włączeniu urządzenia podłączonego do odbiornika obrazu poprzez interfejs HDMI zostanie automatycznie wykryta rozdzielczość obrazu. Standardowo dźwięk będzie przesyłany do odbiornika poprzez interfejs HDMI, ale można wykorzystać także stereofoniczne wyjście analogowe AV (minijack).

7. Odtwarzanie multimediów

 *Filmy, muzyka i zdjęcia mogą być chronione prawem autorskim. Należy zawsze stosować się do zaleceń i wymagań właścicieli tychże praw.*

7.1 Odtwarzanie multimediiów z internetu

Urządzenie jest w stanie odtwarzać multimedia dostępne w zasobach serwisu YouTube (aplikacja jest dostępna w urządzeniu). Użytkownik może zainstalować także inne aplikacje do odtwarzania filmów z sieci, streamów na żywo, jak i plików z nośników podłączonych do urządzenia.

7.2 Podłączanie nośników z danymi

! *Urządzenie jest w stanie otworzyć filmy, muzykę, pliki tekstowe i innego typu, w zależności od zainstalowanych dodatkowych aplikacji dostępnych w Google Play (lista programów jest ograniczona w porównaniu z listą ze smartfonów i tabletów).*

Do podłączenia zewnętrznych nośników danych można wykorzystać dwa gniazda USB 2.0 oraz jedno na karty pamięci microSD.

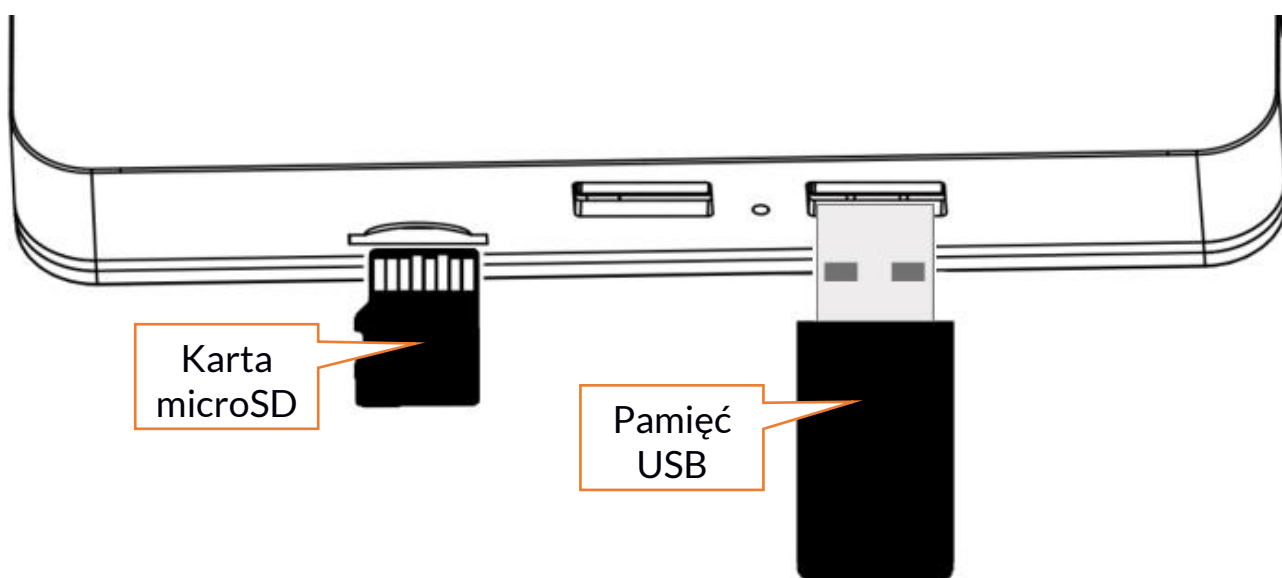

7.3 Asystent głosowy Google Assistant

Urządzenie jest w stanie wykorzystać komendy głosowe dzięki aplikacji asystenta głosowego Google Assistant. Można ich użyć w dowolnym momencie, gdy urządzenie jest włączone i ma dostęp do internetu.

Aby użyć asystenta należy wcisnąć przycisk  na pilocie i do wbudowanego weń mikrofonu wydać polecenie. Głos zostanie rozpoznany, a wynik zrozumianego polecenia zostanie zaprezentowany na ekranie odbiornika.

8. Rozwiązywanie problemów

W przypadku jakichkolwiek problemów z użytkowaniem produktu prosimy zapoznać się z poniższą listą. Jeśli lista nie rozwiąże problemu, niezwłocznie skontaktuj się z naszym Centrum Obsługi Klienta.

Nie mogę włączyć urządzenia	Upewnij się, że przewód zasilający jest podłączony. Sprawdź gniazdko sieci energetycznej i upewnij się, że jest ono sprawne – wybierz inne. Jeśli korzystasz z pilota, to sprawdź, czy w pilocie są baterie i czy nie trzeba ich wymienić lub czy nic nie zasłania odbiornika w urządzeniu.
Urządzenie się włącza, ale nie widzę obrazu	Sprawdź, czy przewód HDMI jest poprawnie podłączony do urządzenia i odbiornika, a także czy nie jest on uszkodzony. Sprawdź, czy odbiornik działa poprawnie, a jeśli tak, to czy wybrano odpowiednie wejście wideo.
Obraz jest, ale brakuje dźwięku	Sprawdź, czy dźwięk w urządzeniu lub odbiorniku/wzmacniaczu nie jest wyciszony. Spróbuj nacisnąć przycisk MUTE w urządzeniu i/lub źródle dźwięku, aby przywrócić dźwięk. W przypadku korzystania z gniazda AV należy pamiętać o prawidłowym podłączeniu lewego i prawego wyjścia audio. Lewy kanał oznaczony jest na biało, a prawy kanał na czerwono. Dopasuj przewody i gniazda zgodnie z ich kolorami. Przewód AV nie jest dołączony. Ustawienia dźwięku mogą być nieprawidłowo skonfigurowane – sprawdź to.
Nie mogę odtwarzać danych z sieci internet	Jeśli korzystasz z przewodowej sieci lokalnej LAN to sprawdź podłączenie przewodu sieciowego w gnieździe urządzenia i routera. Jeśli korzystasz z sieci Wi-Fi, sprawdź, czy połączenie jest skonfigurowane poprawnie. Sprawdź, czy router jest włączony.
Pilot nie działa	Coś może blokować sygnał między pilotem a czujnikiem na przednim panelu urządzenia. Upewnij się, że nic nie blokuje sygnału. Pilot nie może być skierowany bezpośrednio na urządzenie. Baterie w pilocie mogą być słabe, wyczerpane lub nieprawidłowo zainstalowane.
Pilot działa, ale nie działa asystent głosowy	Należy sparować pilota z urządzeniem wchodząc w [Ustawienia] > [Pilot i akcesoria] > [Dodaj akcesoria] . Uruchomi się wyszukiwanie urządzeń Bluetooth. Na pilocie wciśnij jednocześnie przyciski „-„ (zmniejszanie głośności) i „OK” do czasu, gdy dioda na pilocie nie zacznie migać. Po chwili urządzenie odnajdzie pilota „RemoteB009”. Po wciśnięciu „OK” sparuje się i połączy się z nim.

9. Korzystanie z instrukcji

9.1 Zgody

Bez uprzedniej pisemnej zgody firmy mPTech żadna część niniejszej instrukcji obsługi nie może być powielana, rozpowszechniana, tłumaczona ani przekazywana w jakiejkolwiek formie czy przy użyciu jakichkolwiek środków elektronicznych bądź mechanicznych, w tym przez tworzenie fotokopii, rejestrowanie lub przechowywanie w jakichkolwiek systemach przechowywania i udostępniania informacji.

9.2 Wygląd

Urządzenie oraz zrzuty ekranu zamieszczone w tej instrukcji obsługi mogą się różnić od rzeczywistego produktu. Akcesoria dołączone do zestawu mogą wyglądać inaczej niż na ilustracjach zamieszczonych w niniejszej instrukcji.

9.3 Znaki towarowe

- Google, Android, Google Play, Google Play i inne marki są znakami towarowymi Google LLC.
- Wi-Fi® oraz logo Wi-Fi to zastrzeżone znaki towarowe stowarzyszenia Wi-Fi Alliance.
- Wszelkie inne znaki towarowe i prawa autorskie należą do odpowiednich właścicieli.

10. Konserwacja urządzenia

Aby przedłużyć żywotność urządzenia:

1. Przechowuj urządzenie z dala od zasięgu dzieci i zwierząt domowych.
2. Unikaj kontaktu urządzeń z cieczami; mogą one powodować uszkodzenia części elektronicznych.
3. Unikaj bardzo wysokich temperatur; mogą one powodować skrócenie żywotności elektronicznych komponentów urządzenia lub stopić części z tworzyw sztucznych.
4. Nie próbuj rozmontowywać urządzenia. Nieprofesjonalna ingerencja w urządzenie może je poważnie uszkodzić lub zniszczyć.
5. Do czyszczenia urządzenia używaj tylko suchej i miękkiej ściereczki. Nie używaj środków o wysokim stężeniu kwasowym lub zasadowym.



Opakowania można poddać recyklingowi zgodnie z lokalnymi przepisami.



Symbol oznaczający teksturę.

11. Bezpieczeństwo otoczenia

Nie używaj urządzenia w miejscach, gdzie zakazane jest jego używanie lub gdzie może powodować niebezpieczeństwo.

Uwaga
Producent nie jest odpowiedzialny za konsekwencje sytuacji spowodowanych nieprawidłowym użytkowaniem urządzenia lub niezastosowaniem się do zaleceń.

12. Prawidłowa utylizacja zużytego sprzętu



Urządzenie oznaczone jest symbolem przekreślonego kontenera na śmieci, zgodnie z Dyrektywą Europejską 2012/19/UE o zużytym sprzęcie elektrycznym i elektronicznym (Waste Electrical and Electronic Equipment - WEEE). Produktów oznaczonych tym symbolem po upływie okresu użytkowania nie należy utylizować lub wyrzucać wraz z innymi odpadami z gospodarstwa domowego. Użytkownik ma obowiązek pozbywać się zużytego sprzętu elektrycznego i elektronicznego, dostarczając go do wyznaczonego punktu, w którym takie niebezpieczne odpady poddawane są procesowi recyklingu. Gromadzenie tego typu odpadów w wydzielonych miejscach oraz właściwy proces ich odzyskiwania przyczyniają się do ochrony zasobów naturalnych. Prawidłowy recykling zużytego sprzętu elektrycznego i elektronicznego ma korzystny wpływ na zdrowie i otoczenie człowieka. W celu uzyskania informacji na temat miejsca i sposobu bezpiecznego dla środowiska pozbycia się zużytego sprzętu elektronicznego użytkownik powinien skontaktować się z odpowiednim organem władz lokalnych, z punktem zbiórki odpadów lub z punktem sprzedaży, w którym kupił sprzęt.

13. Prawidłowa utylizacja zużytych baterii i akumulatorów



Zgodnie z dyrektywą UE 2006/66/EC ze zmianami zawartymi w Dyrektywie 2013/56/UE o utylizacji akumulatora, produkt ten jest oznaczony symbolem przekreślonego kosza na śmieci. Symbol oznacza, że zastosowane w tym produkcie baterie lub akumulatory nie powinny być wyrzucane razem z normalnymi odpadami z gospodarstw domowych, lecz traktowane zgodnie z dyrektywą i miejscowymi przepisami. Nie wolno wyrzucać baterii i akumulatorów razem z niesortowanymi odpadami komunalnymi. Użytkownicy baterii i akumulatorów muszą korzystać z dostępnej sieci odbioru tych elementów, która umożliwia ich zwrot, recykling oraz utylizację. Na terenie UE zbiórka i recykling baterii i akumulatorów podlega osobnym procedurom. Aby dowiedzieć się więcej o istniejących w okolicy procedurach recyklingu baterii i akumulatorów, należy skontaktować się z urzędem miasta, instytucją ds. gospodarki odpadami lub wysypiskiem.

14. Ograniczenia w użytkowaniu

Jeśli urządzenie pracuje w paśmie Wi-Fi 5 GHz, nie może być używane na zewnątrz budynków. W miejscach użytkowania urządzeń należy przestrzegać przepisów krajowych i lokalnych.

15. Deklaracja zgodności z dyrektywami Unii Europejskiej



mPTech Sp. z o.o. niniejszym oświadcza, że urządzenie techBITE Flix TV BOX jest zgodne z Dyrektywą 2014/53/UE. Pełny tekst deklaracji zgodności UE jest dostępny pod następującym adresem internetowym:

<http://www.myphone.pl/certyfikaty>

USER MANUAL

Flix TV BOX



Thank you for choosing techBITE device. There operating instructions is intended to familiarize the user with the operation of the device.

Without prior written consent of the manufacturer, no part of this manual may be photocopied, reproduced, translated or transmitted in any form or by any means, electronic or mechanical, including photocopying, recording or storing in any systems of storing and sharing information.

Lot number: **201805**

The use of the manual

The device contained in this manual may differ a little from the actual product. Accessories attached to the set may differ from the illustrations included in manual. The newest version of the manual can be found on the website: <http://techbite.eu>

All other trademarks and copyrights belong to their respective owners.

Manufacturer:

mPTech Ltd.

Nowogrodzka 31 street

00-511 Warsaw, Poland

E-mail: kontakt@techbite.eu

Website: techbite.eu

Manufactured in China

Assembled in Poland

1. Table of contents

1. Table of contents.....	16
2. Safety of use.....	17
3. Technical Specification	18
3.1 Technical data	18
3.2 Package content	19
4. Arrangement of the elements.....	19
4.1 Player	19
4.2 Infrared remote control.....	20
Inserting / replacing batteries in the remote.....	20
Remote control buttons	21
5. Basic Operations	22
5.1 Connecting to an image receiver	22
5.2 Connecting to a router (Internet)	23
5.3 Connecting the power supply to the device	23
5.4 Turning the device on and off	23
6. Basic configuration of the device	23
7. Media playback.....	23
7.1 Internet media playback.....	23
7.2 Connecting storage devices	24
7.3 Google Assistant voice assistant	24
8. Troubleshooting	24
9. The use of the manual.....	25
9.1 Consents.....	25
9.2 Appearance	26
9.3 Trademarks	26
10. Maintenance of the device	26

11. Surroundings security	26
12. Correct disposal of used equipment	27
13. Correct disposal of used battery and accumulators	27
14. Restrictions of use	27
15. Declaration of conformity with European Union Directives.....	27

2. Safety of use

Read these guidelines carefully. Not following them may be dangerous or illegal.

–DO NOT RISK–

Do not switch on the device when the use of electrical devices is prohibited or if it might cause interference or danger. Do not switch on or use the device close to flammable materials. Do not open the device housing or insert any metal objects into its openings. Use only the original accessories that are included with your device set. Do not expose the power cord to cutting, trapping, chafing or abrasion, or to the fact that the occupant or pet will fall over or trip on it - this may cause the person/animal or device to tip over. The device is intended for indoor use only.

–QUALIFIED SERVICE–

Only qualified personnel or an authorized service center may install or repair this product. Repairing by an unauthorized or unqualified service may cause device damage and warranty loss.

–CHILDREN AND PHYSICALLY OR MENTALLY DISABLED PEOPLE–

This device should not be operated by people (including children) with limited physical or mental abilities, as well as by people with no earlier experience in operation of electronic equipment. They may use the device only under supervision of people responsible for their safety. This device is not a toy. The elements of the accessories are small and the child can swallow or choke them. Keep the device and its accessories out of reach for children.

–WATERPROOF AND DUSTPROOF–

Protect the device from water and other liquids. It can influence work and the lifespan of electronic components and additionally there is a risk of electric shock.

–MODIFICATIONS–

The manufacturer is not liable for damages caused by independent alterations.

–HIGH TEMPERATURES–

Do not expose the device to high temperatures, do not leave it in sunlight or near heat sources, as high temperatures have a negative effect on the operation of electronic devices and may shorten their service life or even cause permanent damage. High temperatures can also deform and damage plastic parts. Do not cover ventilation openings, nor do you place the unit in a tightly fitted bay - electronic components heat up and must be able to ventilate effectively.



Android System

Android operating system - incredible opportunities are within your hand - all applications are available at any time; the latest Gmail™ email client or browser, it is only the beginning of what you can find in this device - the rest you will find in the online Google Play.



Google Play

Applications purchased in Google Play may be used with this device. To do this you should register a individual Google account providing e-mail and password. After registration and acceptance of the rules you can use paid and free applications listed in the Google Play.

The Android robot is duplicated or modified from a project created and shared by Google and used in accordance with the terms and conditions described in the Creative Commons 3.0 Attribution License.

3. Technical Specification

3.1 Technical data

Processor / Graphics	ARM Quad 64-bit Cortex-A53 1.5 GHz Penta Core Mali-450 750 MHz
Operating system	Android TV 8.0 Oreo
RAM / Flash memory	2 GB / 8 GB
Aspect ratio	Up to 4K / Ultra HD (H.265)
Additional functions	Miracast
Connectivity	Wi-Fi 2.4 GHz / 5 GHz MIMO LAN 10/100 Mbit (RJ45) Bluetooth 4.0
Sockets	HDMI 2.0, 2 x USB 2.0, AV (minijack), RJ45 (LAN), microSD cards reader
Remote control	Yes, it has a microphone to support Google Assistant voice functions
MicroSD card reader	Up to 128 GB
Input power supply	100-240V ~ 50/60Hz, 0.8 A
Output power supply	5 V  2 A
Dimensions	120 x 120 x 28 mm

3.2 Package content

- Flix TV BOX
- Remote control (2 x AAA battery included)
- HDMI cable
- AC Power Supply
- User manual
- Warranty card

! *If any of the above items is missing or damaged, please contact your dealer. We advise to keep the container in case of any complaints. Keep the container out of reach of children.*

! *Dispose of container in accordance with local regulations when it is no longer needed.*

! *The product appearance (shape and colours) may differ slightly from the pictures and graphics in this manual.*

4. Arrangement of the elements

4.1 Player

Front:

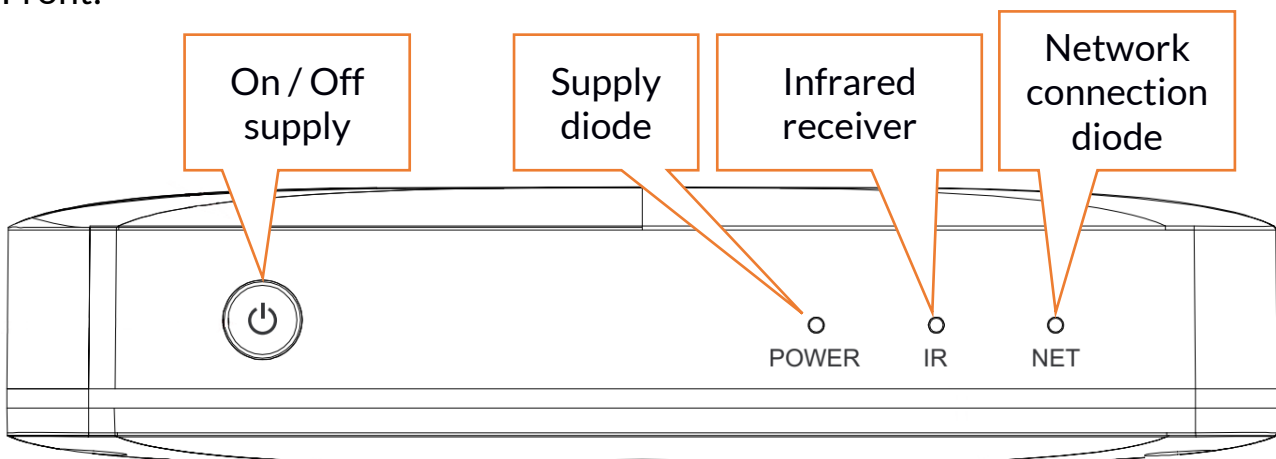

Right side:

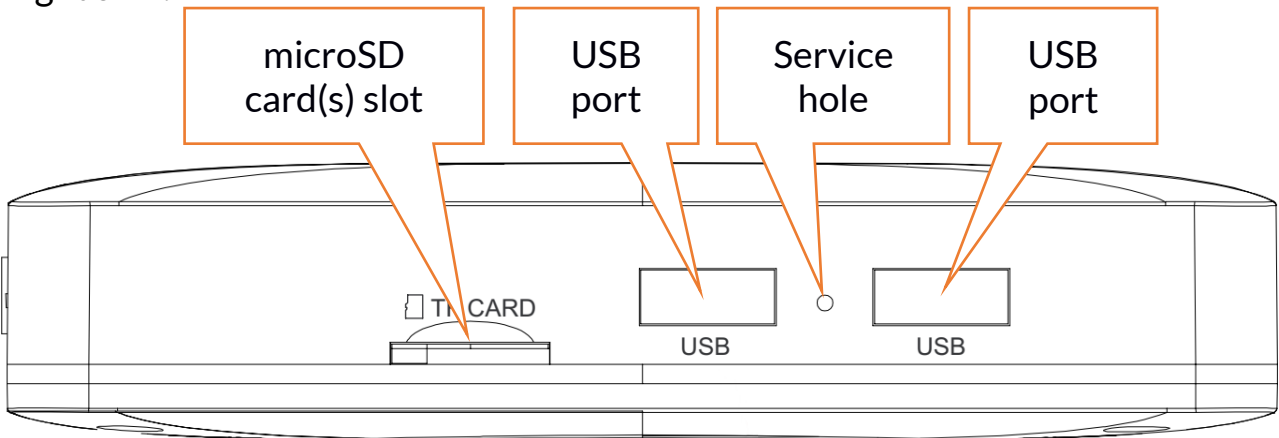

 Do not insert anything into the service hole!

Back:

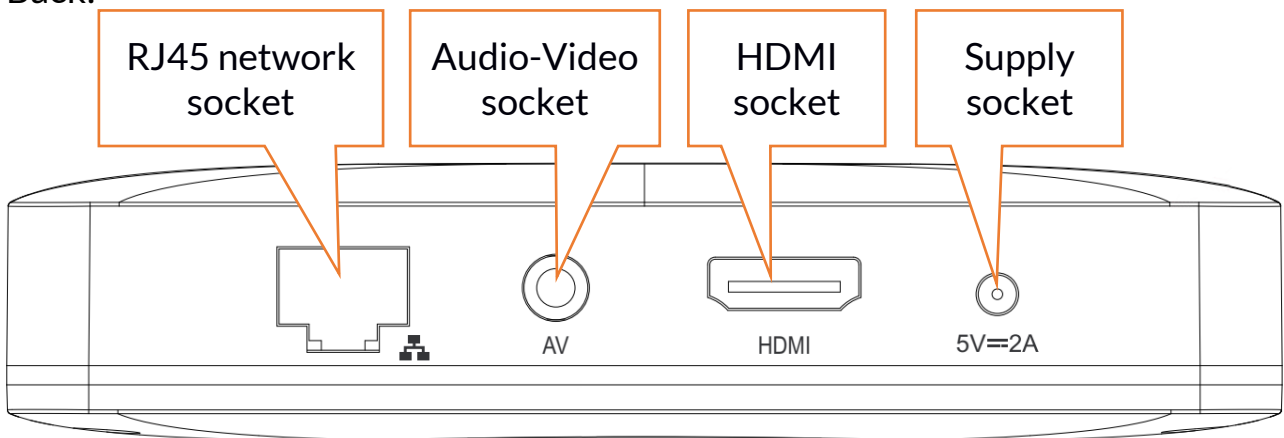

4.2 Infrared remote control

Inserting / replacing batteries in the remote



1. Gently open the battery compartment cover by sliding it towards the bottom edge of the remote control and lifting it upwards when the latch is opened - in the direction indicated by the arrow in the picture above.
2. Insert/replace the batteries (2xAAA) paying attention to their polarity - drawings embossed in the battery compartment may help.
3. Carefully close the battery compartment with a flap, inserting it and sliding it into place until the latch closes.

Remote control buttons

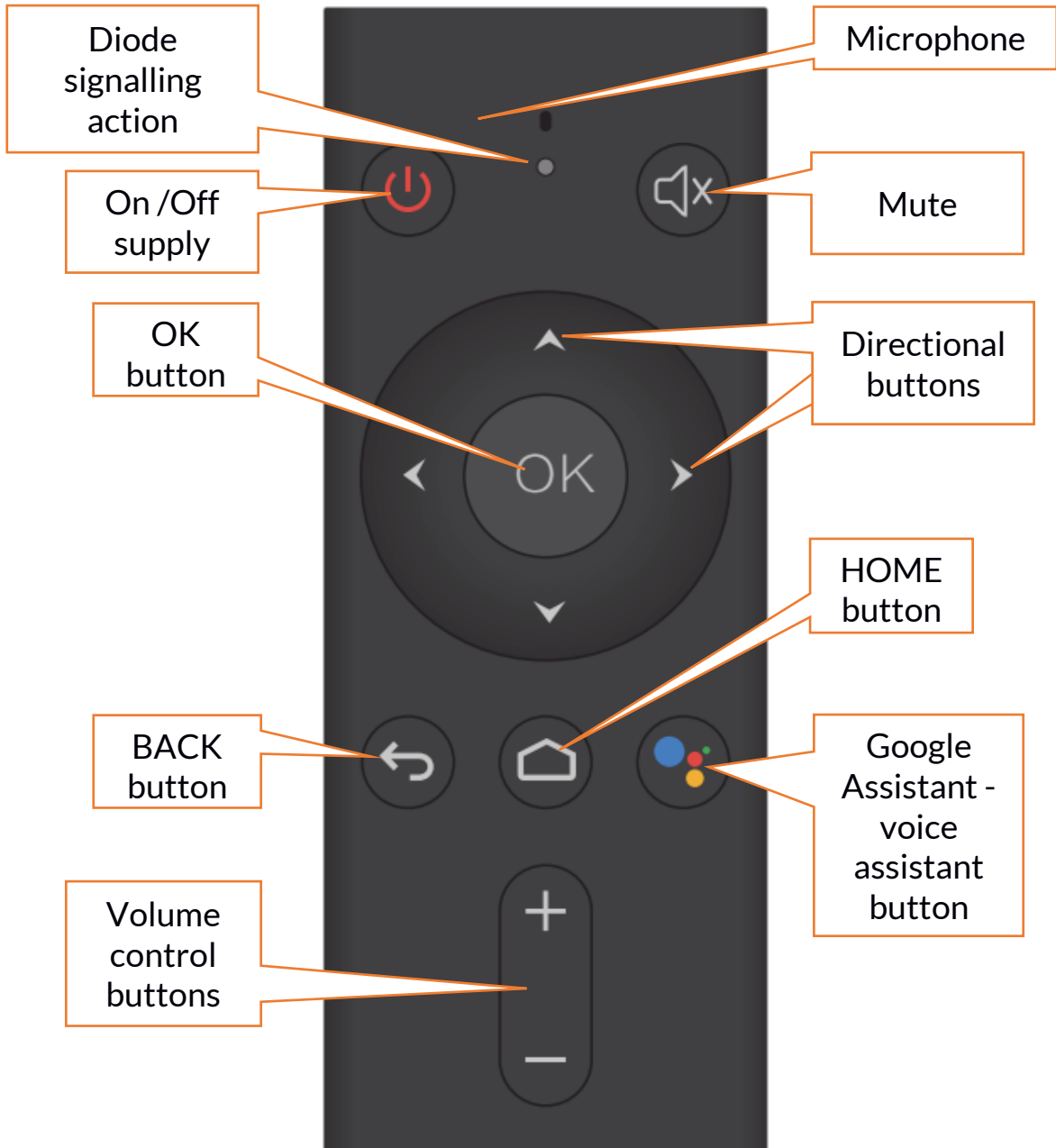

: press to switch the device on or off.



: press to mutes the sound (MUTE).



: press to confirm an action or start additional functions of an application.



: allow to move around the menu and select objects placed on the screen.



: press to exit menu, application, function.



: press to go to main screen/main menu.



: press, to give a command to the Google Assistant voice assistant.



: press to increase or decrease the volume.



Attention: All pictures in this manual are examples, only for reference, actual product may differ from the pictures and graphics.

5. Basic Operations

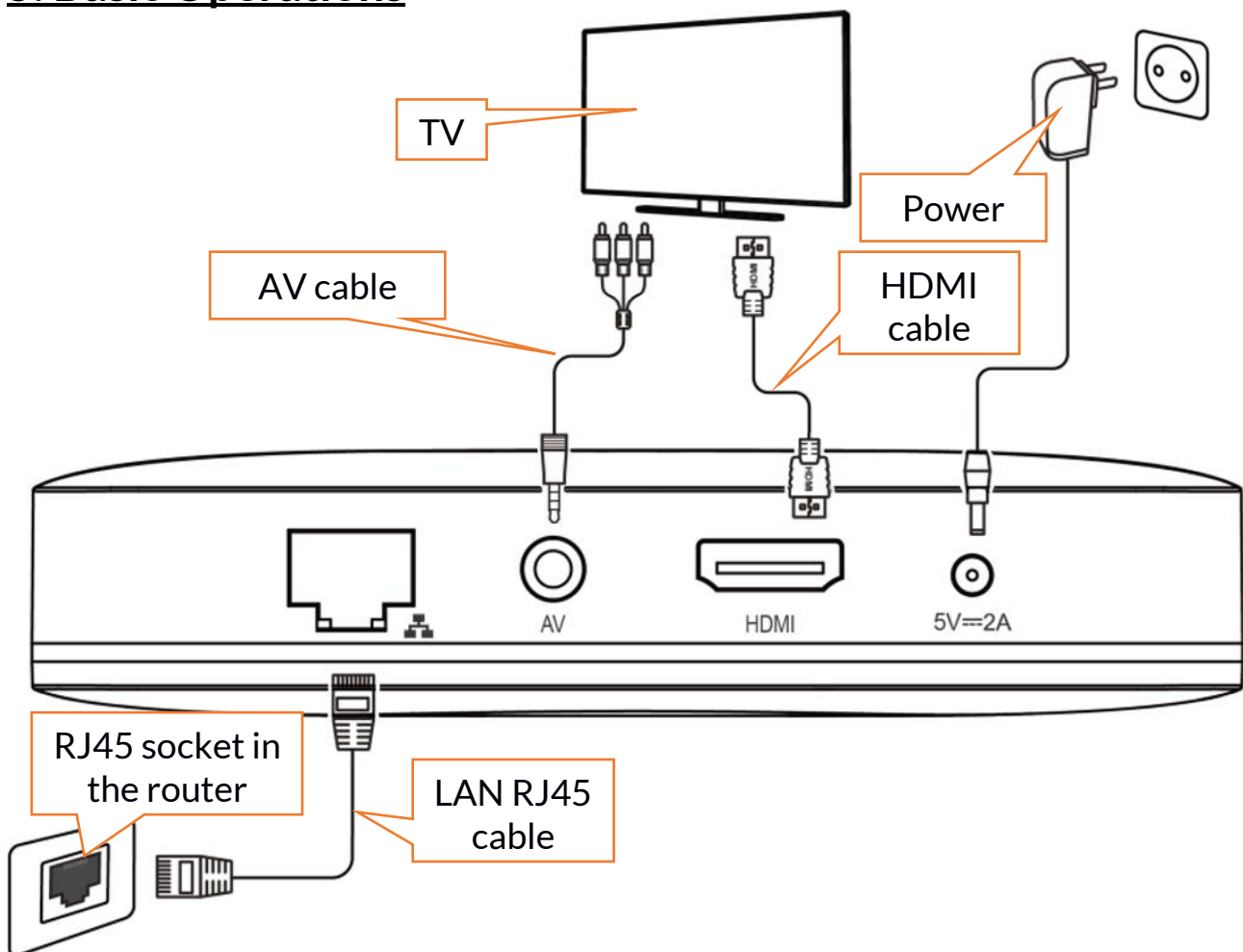

5.1 Connecting to an image receiver

The device can be connected to different image receivers. It could be TV receiver.

We recommend using modern TVs, monitors and projectors with an image resolution of at least HD Ready / 720p (1280x720 points).

The best results are achieved with Full HD / 1080p (1920x1080 points) or UHD / 4K (3840x2160 points) image resolution receivers.

To connect the device to the image receiver, use the attached or your own (fully functional) HDMI cable.

Select the appropriate input on the receiver to view the image.

5.2 Connecting to a router (Internet)

The device works best when connected to the Internet. To do this, connect it to your home network router using a network cable. You can find out more about using the Wi-Fi wireless module later in this manual.

5.3 Connecting the power supply to the device

Plug the power supply cord with a small plug into the power connector on the unit and the large plug into a suitable power outlet. At this point, the device will start to work.

5.4 Turning the device on and off



Use the button  on the front panel or remote control to turn the active device on or off. After switching off, the device can only be reactivated after a few seconds.

6. Basic configuration of the device

When the image receiver, the Internet, and the power supply are connected, a start-up screen should appear on the image receiver. It allows you to configure your device: select a menu language, sign into a Wi-Fi network (if you're not using a wired connection), copy your Google Account information from your smartphone or tablet or enter your info manually.

Image settings allow you to adjust the image parameters to your preferences. As soon as the device connected to the image receiver via HDMI is switched on, the image resolution is automatically detected.

Audio will be transmitted to the receiver via HDMI as default, but a stereo analog AV (mini-jack) output can also be used.

7. Media playback



Films, music and photos may be protected by copyright. Always abide by the recommendations and demands of the owners of these rights.

7.1 Internet media playback

The device is able to play back media available in YouTube (the application is available on the device). User can also install other applications to play movies from your network, live streams, and files from media connected to your device.

7.2 Connecting storage devices

 The device is able to open movies, music, text files and other files, depending on the installed additional applications available in Google Play (the list of programs is limited compared to the list from smartphones and tablets).

Two USB 2.0 ports and one microSD card slot can be used to connect external data carriers.

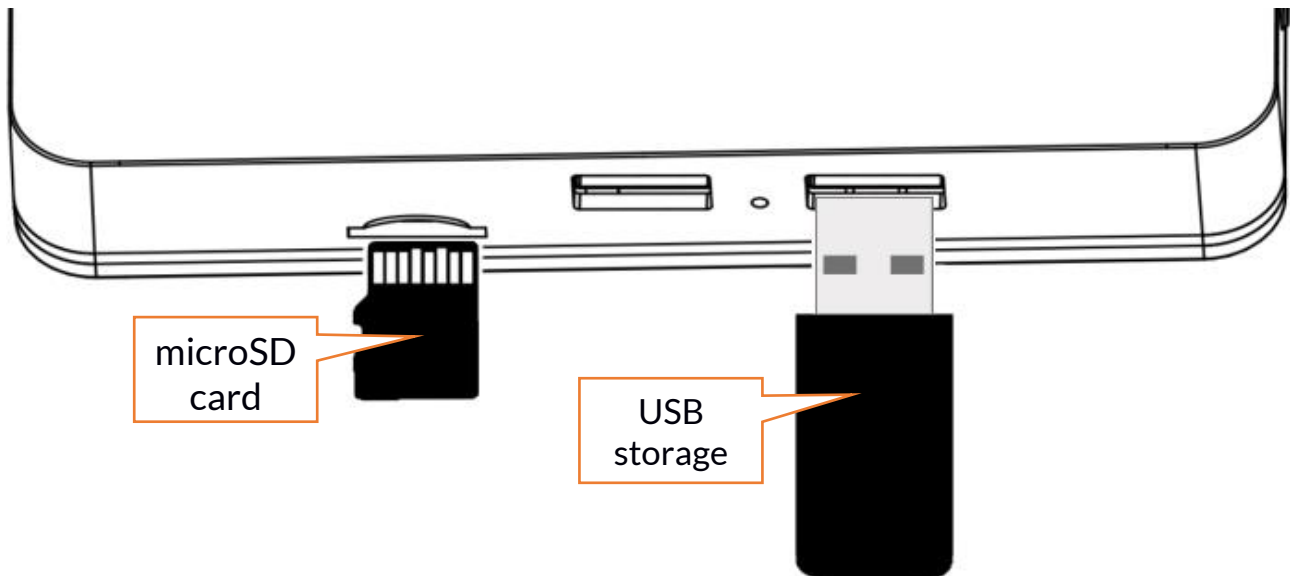

7.3 Google Assistant voice assistant

The device is able to use voice commands thanks to the Google Assistant voice assistant application. You can use them at any time when the device is on and has internet access.



To use the assistant, press the button  on the remote control and give a command to the built-in microphone. The voice will be recognized and the result of the understood command will be presented on the receiver screen.

8. Troubleshooting

If there are any problems when using the product, please consult the list below. If the list does not solve the problem, please contact our Customer Service Center immediately.

I cannot switch the device on	Make sure the AC cord is plugged in. Check the power outlet and make sure it is working - select other outlets. If you are using the remote control, check that the remote control has batteries and that they do not need to be replaced or that there is no obstruction to the receiver.
-------------------------------	--

The device switches on but nothing appears on the screen	Check that the HDMI cable is properly connected to the device and receiver and that it is not damaged. Check if the receiver is working properly and, if so, if the correct video input is selected.
There is a picture, but the sound is missing	Check that the sound on the device or the receiver/amplifier is not muted. Try pressing the MUTE button on the device and/or audio source to restore the sound. When using the AV jack, be sure to connect the left and right audio outputs correctly. The left channel is marked in white and the right channel in red. Please match the cables and sockets according to their colors. AV cable not included. Sound settings may not be correctly configured - check.
I cannot play back data from the internet	If you are using a wired LAN network, check the network cable connection on the device and router sockets. If you are using a Wi-Fi network, make sure the connection is correctly set up. Check if the router is on.
The Remote control doesn't work	Something might be blocking between the remote control and the remote sensor on the front panel of the device. Make sure there is a clear path. The remote may not be aimed directly at the device. The batteries in the remote may be weak, dead, or installed incorrectly.
The remote control works but the voice assistant doesn't	Pair the remote control with the device by entering [Settings] > [Remote control and accessories] > [Add accessories] . The search for Bluetooth devices will start. Press the "-" (volume down) and "OK" buttons simultaneously on the remote control until the LED on the remote control starts flashing. After a while, the device will find the remote control "RemoteB009". When "OK" is pressed, it pairs and connects to it.

9. The use of the manual

9.1 Consents

Without prior written consent of mPTech, no part of this manual may be photocopied, reproduced, translated or transmitted in any form or by any means, electronic or mechanical, including photocopying, recording or storing in any systems of storing and sharing information.

9.2 Appearance

The device and screen shots contained in this manual may differ from the actual product. Accessories attached to the set may differ from the illustrations included in manual.

9.3 Trademarks

- Google, Android, Google Play, Google Play and other brands are Google LLC trademarks.
- Wi-Fi® Wi-Fi logo are a registered trademarks Wi-Fi Alliance association.
- All other trademarks and copyrights belong to their respective owners.

10. Maintenance of the device

To prolong the lifespan of the device:

1. Keep the device out of reach of children or domestic pets.
2. Avoid contact with liquids; it can cause damage to electronic components of the device.
3. Avoid very high temperatures, it can shorten the life of device electronic components or melt the plastic parts and destroy the battery.
4. Do not try to disassemble the device. Tampering with the device in an unprofessional manner may cause serious damage to the device or destroy it completely.
5. For cleaning use only a dry, soft cloth. Never use any agent with a high concentration of acids or alkalis.



The packaging of the device can be recycled in accordance with local regulations.



Symbol for cardboard.

11. Surroundings security

Do not use the device in areas where its use is forbidden or where it may cause interference or danger.

Attention

The manufacturer **is not responsible** for any consequences caused by improper usage of the device and not obeying the above instructions.

12. Correct disposal of used equipment



The device is marked with a crossed-out garbage bin, in accordance with the European Directive 2012/19/EU on used electrical and electronic Equipment (Waste Electrical and Electronic equipment - WEEE). Products marked with this symbol should not be disposed of or dumped with other household waste after a period of use. The user is obliged to get rid of used electrical and electronic equipment by delivering it to designated recycling point in which dangerous waste are being recycled. Collecting this type of waste in designated locations, and the actual process of their recovery contribute to the protection of natural resources. Proper disposal of used electrical and electronic equipment is beneficial to human health and environment. To obtain information on where and how to dispose of used electrical and electronic equipment in an environmentally friendly manner user should contact their local government office, the waste collection point, or point of sale, where the equipment was purchased.

13. Correct disposal of used battery and accumulators



According to the EU directive 2006/66/EC with changes contained in EU directive 2013/56/UE on the disposal of batteries, this product is marked with crossed-out garbage bin symbol. The symbol indicates that the batteries used in this product should not be disposed with regular household waste, but treated according to the legal directives and local regulations. It is not allowed to dispose of batteries and accumulators with unsorted municipal waste. Users of batteries and accumulators must use the available collection points of these items, which allows them to return, recycle and disposal. Within the EU, the collection and recycling of batteries and accumulators is a subject to separate procedures. To learn more about existing procedures of recycling of batteries and accumulators please contact your local office or an institution for waste disposal or landfill.

14. Restrictions of use

If the device operates in 5 GHz Wi-Fi band, it can not be used outdoors. Please observe the national and local regulations at the place of use.

15. Declaration of conformity with European Union

Directives



mPTech Ltd. hereby declares that techBITE Flix TV BOX device is compliant with Directive 2014/53/EU. The full text of the EU Declaration of Conformity is available at the following Internet address:

<http://www.myphone.pl/en/certifications>

Használati útmutató

Flix TV BOX



Köszönjük, hogy a techBITE terméket vásárolta. Az útmutató a felhasználó készülékkel való megismerésére szolgál. A gyártó előzetes írásbeli beleegyezése nélkül a jelen kézikönyv egyetlen része sem másolható, fordítható le és terjeszthető.

Verzió: **201805**

Az útmutató használata

Az eszköz leírása az útmutatóban eltérhet a termék tényleges beállításaitól. A leírt csomagolási tartalom eltérhet a csomagolás tényleges tartalmától. A kézikönyv legfrissebb változata a <http://techbite.eu> weboldalon található. Minden más védjegy és szerzői jog az adott tulajdonosoké.

Distribútor:

mPTech Ltd.

Nowogrodzka 31 street

00-511 Warsaw, Poland

Weboldal: www.techbite.eu

Kínában készült

1. Tartalomjegyzék

1. Tartalomjegyzék.....	29
2. Biztonsági utasítások.....	30
3. Műszaki adatok.....	31
3.1 Műszaki adatok.....	31
3.2 A csomagolás tartalma.....	32
4. Leírás.....	32
4.1 Lejátszó.....	32
4.2 Távirányító.....	33
Az akkumulátor cseréje és használata.....	33
A távirányító részei.....	34
5. Első lépések.....	35
5.1 TV-hez csatlakoztatás.....	36
5.2 Routerhez csatlakoztatás (Internet).....	36
5.3 Áramellátás.....	36
5.4 Az eszköz be és kikapcsolása.....	36
6. Alap beállítások.....	36
7. Médiák lejátszása.....	36
7.1 Média lejátszása internetről.....	37
7.2 Memória csatlakoztatás.....	37
7.3 Google Assistant funkció.....	37
8. Problémák megoldása.....	38
9. Az útmutató használata.....	39
9.1 Tulajdonosi hozzájárulás.....	39
9.2 Kiábrázolás.....	39
9.3 Védjegyek.....	39
10. Karbantartás.....	39
11. Környezetvédelem.....	39
12. Az készülék helyes ártalmatlanítása.....	40

13. Az akkumulátor helyes ártalmatlanítása	40
14. Korlátozások	40
15. Megfelelőségi nyilatkozat az Európai Unió irányelveivel.....	40

2. Biztonsági utasítások

Figyelmesen olvassa el az utasításokat. Az utasítások be nem tartása veszélyes vagy illegális lehet.

–NEKOCKÁZTASSON–

Ne kapcsolja be a készüléket olyan helyeken, ahol az elektromos berendezés használata tilos, vagy interferenciát vagy veszélyt okozhat. Ne csatlakoztassa a berendezést, és ne használja gyúlékony anyagok közelében. Ne nyissa fel a készülék burkolatát. Csak eredeti a csomagolásban található tartozékokat használja. Ne károsítsa a tápkábelt, és ne kösse emberekre vagy állatokra. A készülék csak beltéri használatra van tervezve.

–MINŐSÍTETT SZERVIZ–

A készüléket csak szakképzett személyzet vagy hivatalos szervizközpont javíthatja. A készülék jogosulatlan vagy nem minősített szolgáltatóval történő javítása károsíthatja a készüléket, ami a garancia elvesztésével is jár.

–GYERMEKEK ÉS KORLÁTOZOTT SZEMÉLYEK–

A készüléket ne használják gyermekek és fizikailag vagy szellemileg korlátozott személyek, valamint olyan személyek, akiknek nincsenek előzetes tapasztalataik az elektronikus készülékek működésével kapcsolatban. Az ilyen személyek csak a biztonságukért felelős személy felügyelete mellett használhatják az eszközt.

–VÍZ ÉS MÁΣ FOLYADÉKOK–

Ne tegye ki a telefont nedvesség, víz vagy más folyadék hatása alá. A nedvesség vagy folyadékok oxidációt okozhatnak és károsíthatják az elektronikai alkatrészeket.

–MÓDOSÍTÁSOK–

A gyártó vagy a forgalmazó semmilyen felelősséget nem vállal harmadik gyártótól származó eszközváltozások okozta károkért.

–MAGAS HŐMÉRSÉKLETEK–

Ne tegye ki a készüléket magas hőmérsékletek hatása alá, és ne hagyja a napon. A magas hőmérséklet negatív hatást gyakorol a készülék működésére, és lerövidítheti annak élettartamát, vagy állandó károsodást is okozhat. A magas hőmérsékletek deformálhatják és károsíthatják a műanyag részeket. Ne helyezze a készüléket zárt térbe - az elektronikus alkatrészek túlmelegedhetnek.



Android™ rendszer

Android rendszer - elképesztő lehetőségek! Minden alkalmazás bármikor elérhető - a legújabb e-mail kliens, vagy a böngésző csak a kezdete annak, amit az okostelefonján talál. A többi lehetőség elérhető a Google Play-en keresztül.



Google Play

Az Android okostelefonok használhatják a Google Play-en található alkalmazásokat. Ezen alkalmazások használatához létre kell hoznia egy Google-fiókot. A bejelentkezés és feltételek elfogadása után letöltheti az alkalmazásokat.

Az Android robotot a Google által létrehozott és megosztott projekt alapján hozták létre és módosították. Használata megfelel a Creative Commons 3.0 Licenccben leírt feltételeivel.

3. Műszaki adatok

3.1 Műszaki adatok

Processzor / Videókártya	ARM Quad 64-bit Cortex-A53 1.5 GHz Penta Core Mali-450 750 MHz
Rendszer	Android TV 8.0 Oreo
RAM / Merevlemez	2 GB / 8 GB
Felbontás	4K-ig / Ultra HD (H.265)
Más funkciók	Miracast
Csatlakozás	Wi-Fi 2.4 GHz / 5 GHz MIMO LAN 10/100 Mbit (RJ45) Bluetooth 4.0
Portok	HDMI 2.0, 2 x USB 2.0, AV (minijack), RJ45 (LAN), microSD kártyaolvasó
Távirányítás	Igen, beleértve a mikrofont, amely támogatja a Google Assistant programot
microSD támogatás	128 GB-ig
Bemeneti feszültség	100-240V ~ 50/60Hz, 0.8 A
Kimeneti feszültség	5 V  2 A
Méret	120 x 120 x 28 mm

3.2 A csomagolás tartalma

- Flix TV BOX
- Távirányító (+ 2x AAA)
- HDMI kábel
- Tápegység
- Használati útmutató
- Jótállási jegy

! Ha a csomagolás bármilyen része hiányzik vagy sérült, kérjük, forduljon viszonteladójához. Tartsa a csomagolás tartalmát gyermekektől távol.

! Ha a doboz már nem szükséges, a helyi előírásoknak megfelelően dobja ki.

! A termék megjelenítése (alakja és színe) eltérhet a használati útmutatóban leírtaktól.

4. Leírás

4.1 Lejátszó

Előlap:

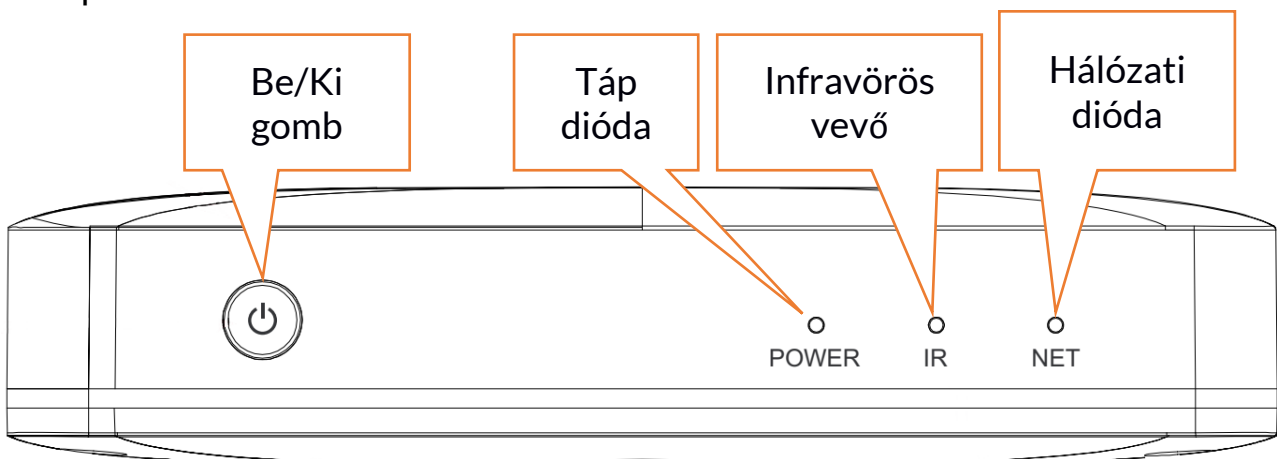

Jobb oldal:

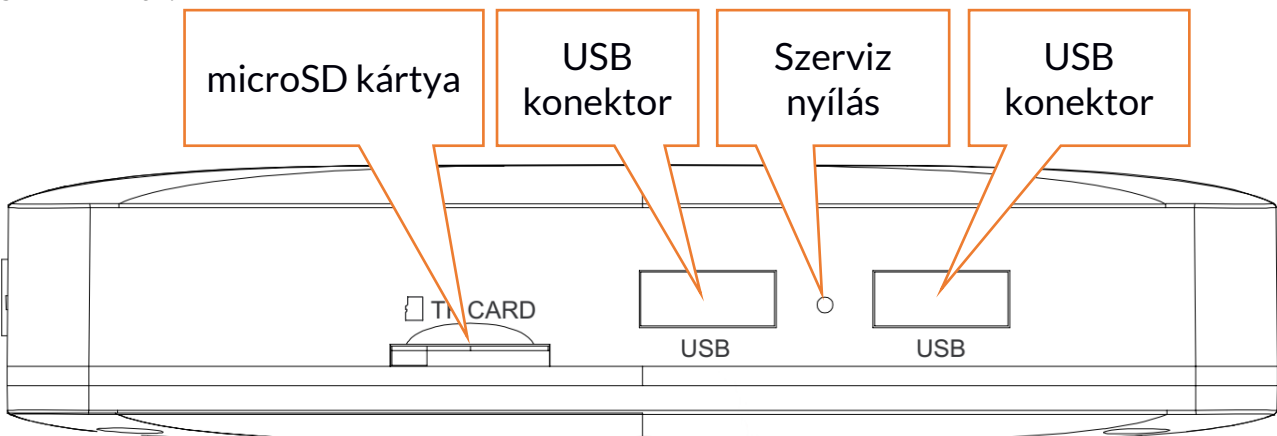

! Ne helyezzen semmilyen tárgyat a szerviz nyílásba!

Hátsó oldal:

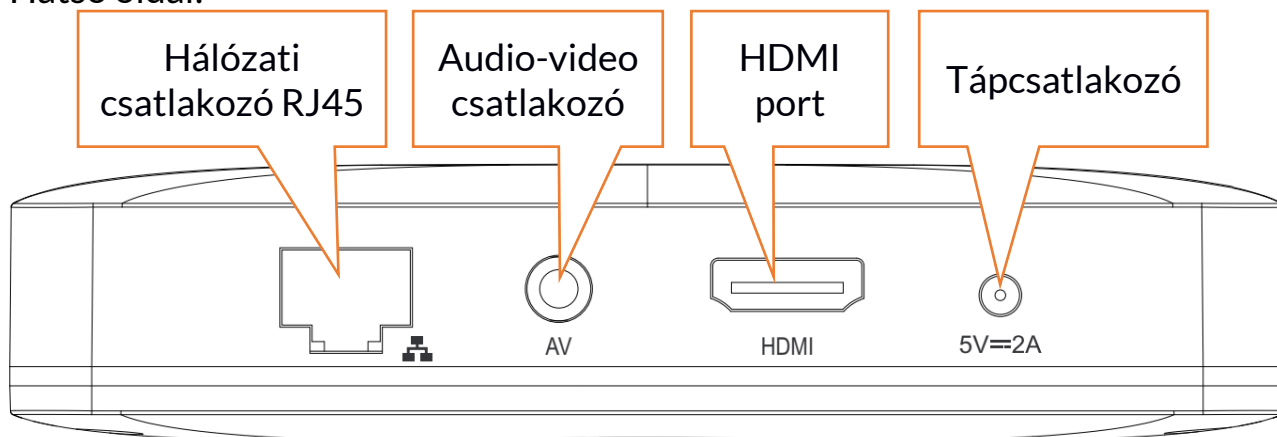

4.2 Távirányító

Az akkumulátor cseréje és használata

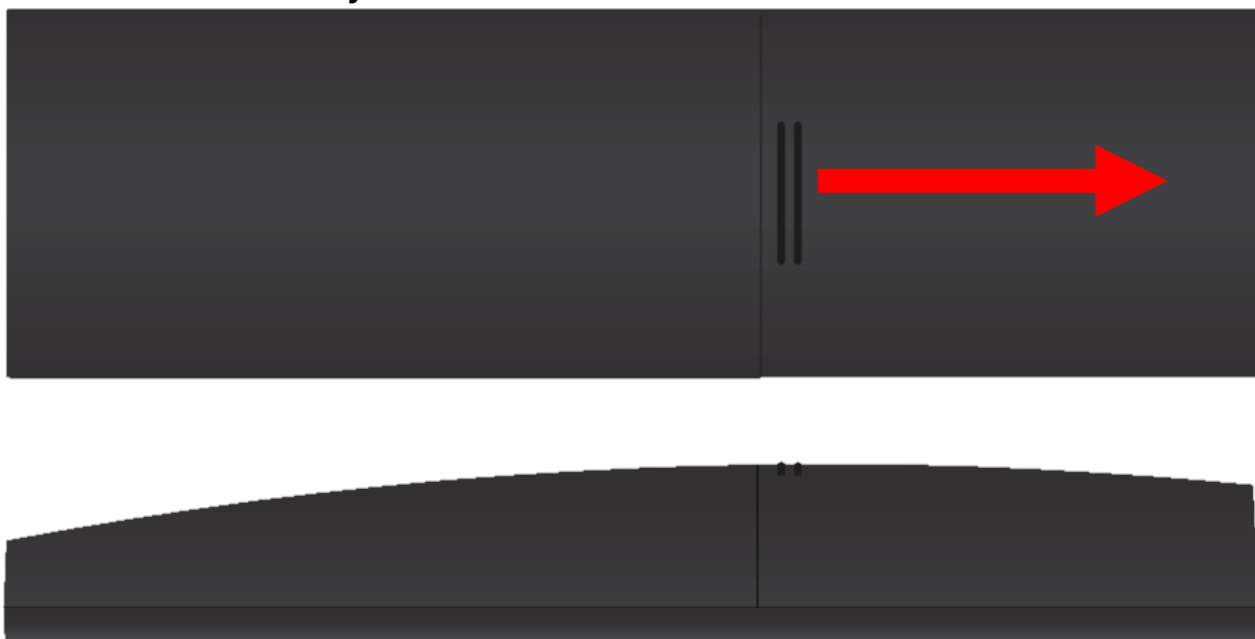

1. Nyissa fel a hátsó elemtartó fedelét úgy, hogy a távvezérlő alsó szélét csúsztatva felfelé emeli.
2. Helyezze be / cserélje ki az elemeket (2x AAA). Ellenőrizze a helyes polaritást.
3. Óvatosan helyezze be az akkumulátor fedelét a vezérlő alsó pereme fölé és nyomja addig, amíg kattán.

A távirányító részei

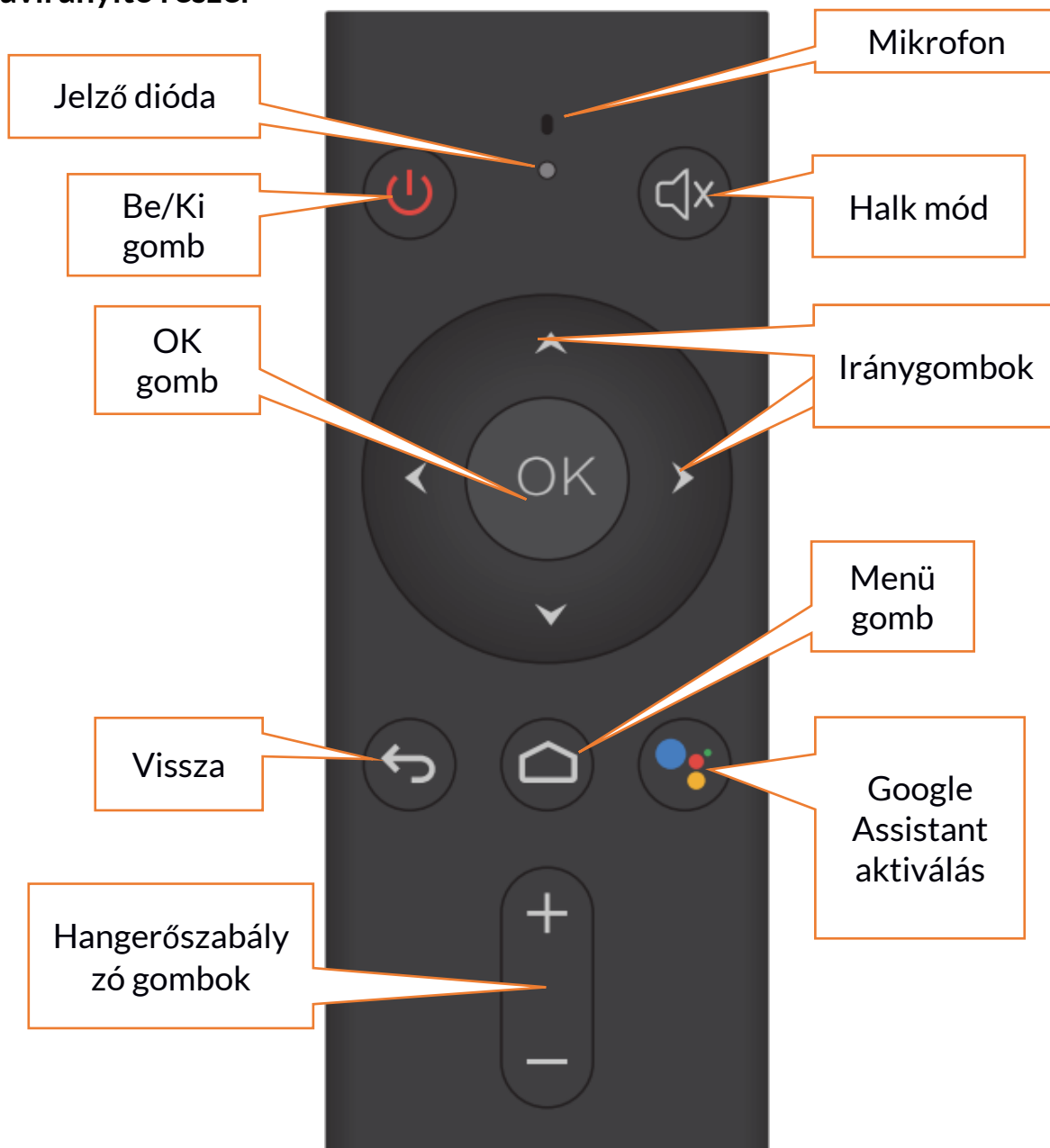

: nyomja be az eszköz Be/Kikapcsoláshoz.



: nyomja be a halk mód aktiválásához.



: a választott funkció megerősítése.



: lehetővé teszik a menüben lapozást és a kijelzőn levő funkciók kiválasztását.



: nyomja be a menüből, alkalmazásból stb. való kilépésből.



: nyomja be a főmenü belépéséhez.



: nyomja be a Google Assistant aktiválásához.



: a hangerő beállítására használt gombok.



Figyelmeztetés: Az útmutató összes illusztrációja csak példaként vannak használva, és eltérhetnek a termék valódi állapotától.

5. Első lépések

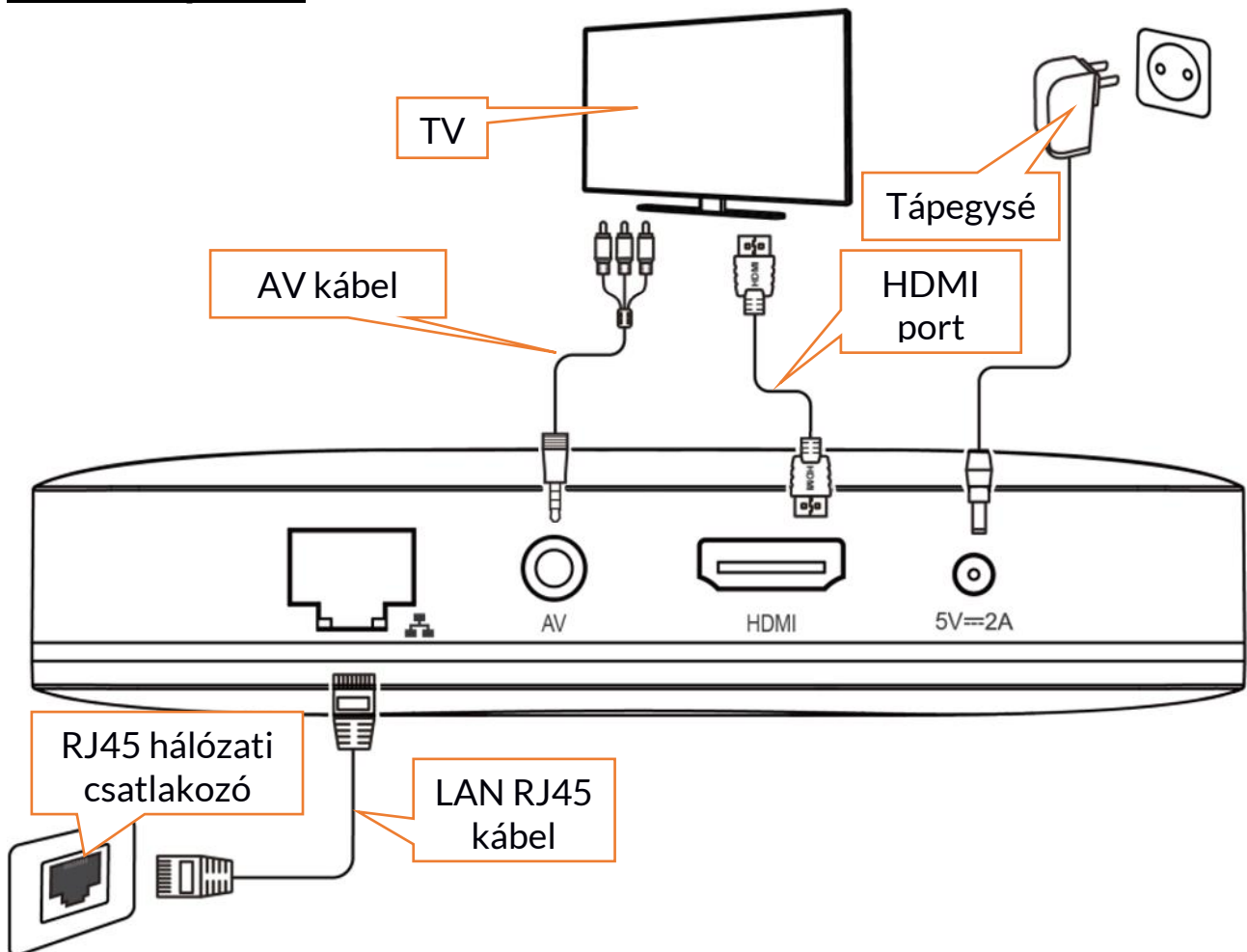

5.1 TV-hez csatlakoztatás

Az eszköz csatlakoztatható többféle video-vevőhöz. Leggyakrabban TV-készülékhez. Javasoljuk, hogy legalább HD Ready / 720p felbontással (1280x720px) rendelkező TV, monitor vagy kivetítőt használjon. A legjobb eredmény érdekében használjon Full HD / 1080p (1920x1080px) vagy UHD / 4K (3840x2160px) eszközöket.

Csatlakoztassa a készüléket a vevőhöz a mellékelt vagy más működőképes HDMI-kábel segítségével. Válassza ki a megfelelő bemenetet a videó megfelelő megjelenítéséhez.

5.2 Routerhez csatlakoztatás (Internet)

A készülék akkor működik a legjobban, ha az internethez van csatlakoztatva. Ezért hálózati kábellel csatlakoztatnia kell a routerhez. A készülék Wi-Fi használatával történő csatlakoztatásához lásd alább.

5.3 Áramellátás

Csatlakoztassa a tápegységet a készülék tápcsatlakozójához. E lépés után a készülék elkezdi működését.

5.4 Az eszköz be és kikapcsolása



Nyomja be a  gombot a készülék be vagy kikapcsolásához. Kikapcsolás után a készüléket néhány másodperc után lehet újra bekapcsolni.

6. Alap beállítások

Amikor TV-re, internetre és tápegységre csatlakozik, megjelenik a nyitó képernyő. Első használatkor kiválaszthatja a nyelvet és csatlakozhat a Wi-Fi hálózathoz (ha nem vezetékes kapcsolatot használ). Adja meg a Google adatait telefonján keresztül vagy kézi beállítással.

A képbeállítások lehetővé teszik, hogy tesztelje szabhasssa a beállításokat az Ön igényeihez képest. Ha az eszköz HDMI-kapcsolaton keresztül fut, a képfelbontás automatikusan változik. Az audió HDMI-kapcsolaton keresztül kerül továbbításra, de erre a célra az AV csatlakozó is használható.

7. Médiák lejátszása



A filmek, a zene és a fotók szerzői joggal védve lehetnek. Mindig kövesse az e jogok tulajdonosainak ajánlásait és követelményeit.

7.1 Média lejátszása internetről

Az eszköz lehetővé teszi a média lejátszását a YouTube-ról (az alkalmazás elérhető az eszközön). A felhasználó további alkalmazásokat telepíthet filmjei, élő közvetítései és egyéb adatainak más eszközről való használatához.

7.2 Memória csatlakoztatás

 Az eszköz lehetővé teszi videók, zene, szöveg és sok más fájl típus megnyitását. Ez attól függ, hogy a helyes Google Play alkalmazás telepítve van-e (az alkalmazások listája hasonló a telefon alkalmazáslistájához).

Külső tárhelyet csatlakoztathat az USB csatlakozón vagy memóriakártya porton keresztül.

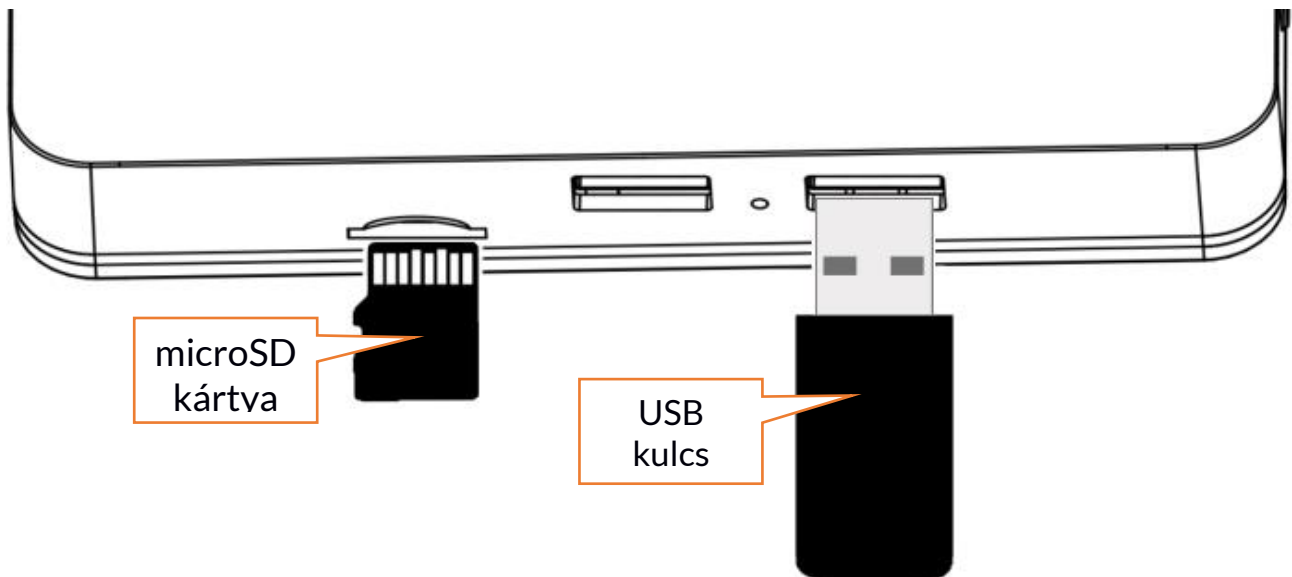

7.3 Google Assistant funkció

Az eszköz lehetővé teszi a hangutasítások használatát a Google Asszisztens segítségével. A funkció bármikor használható, ha a készülék az internethez van csatlakoztatva.



A funkció használatához nyomja be a  gombot és adja meg a parancsot a beépített mikrofon használatával. A hang felismerésre kerül és a parancs megjelenik a képernyőn.

8. Problémák megoldása

Ha problémája van az eszközzel kapcsolatban, ellenőrizze az alábbi megoldások listát. Ha a lista nem tartalmazza a felmerült problémát, vegye fel a kapcsolatot az Ügyfélszolgálattal.

Nem lehet bekapcsolni	Győződjön meg róla, hogy a tápfeszültség csatlakoztatva van. Ellenőrizze, hogy az elektromos aljzat működik (próbáljon meg egy másikat). Ha a távirányítót használja, ellenőrizze, hogy elemei nincsenek lemerülve.
A készülék bekapcsol, de a TV-nem jelenik meg semmi	Ellenőrizze a HDMI kábel csatlakoztatását vagy sérülését. Ellenőrizze, hogy működik-e a képernyő, és a megfelelő bemenet van kiválasztva.
A kép megjelenik, de a hang nem	Győződjön meg róla, hogy a készülék vagy a képernyő nincsenek lehangosítva. Próbálja meg megnyomni a távirányító Némítás gombját is. Ha AV csatlakozót használ, győződjön meg róla, hogy a jobb és a bal oldali audió kimeneteket megfelelően csatlakoztatva vannak. A bal csatorna fehér és a jobb piros színű. Figyelje a színkódolást. Előfordulhat, hogy az audio-beállítások nem megfelelőek - ellenőrizze.
Nem lehet adatokat lejátszani az internetről	Ha LAN-kapcsolatot használ, ellenőrizze a hálózati kábelt és az útválasztó aljzatát. Ha Wi-Fi-t használ, ellenőrizze, hogy a kapcsolat megfelelően be van-e állítva. Győződjön meg róla, hogy az útválasztó be van kapcsolva.
A távirányító nem reagál	Lehet, hogy akadály van a távirányító és a vevő érzékelője között. A távirányító nem a készülékre irányul. A távirányító elemei gyengék lehetnek vagy rosszul vannak behelyezve.
A távirányító működik de a Google Asszisztens nem	Párosítsa a távirányítót [Beállítások] > [Távirányító és más eszköz] > [Eszköz hozzáadása]. Keresse ki a Bluetooth eszközt. Nyomja be a "-" gombot (hang vezérlési gomb) és a OK gombot egyszerre, amíg a távirányító LED diódája nem villog. Egy idő után a készülék megtalálja a " RemoteB009 " eszközt. Ha megnyomja az OK gombot, a távirányító párosul.

9. Az útmutató használata

9.1 Tulajdonosi hozzájárulás

A kézikönyv egyetlen része sem reprodukálható, terjeszthető, fordítható vagy kölcsönözhető semmilyen formában, elektronikus vagy mechanikus úton, beleértve a másolást, rögzítést vagy tárolást az mpTech előzetes hozzájárulása nélkül.

9.2 Kiábrázolás

Az útmutatóban szereplő képek eltérhetnek a valódi eszköztől. A csomagolás tartalma eltérhet a csomagolás tényleges tartalmától.

9.3 Védjegyek

- A Google, az Android, a Google Play és a Google Play logó a Google LLC védjegyei.
- A Wi-Fi® Wi-Fi logó a Wi-Fi Alliance szövetség bejegyzett védjegye.
- Más védjegyek és szerzői jogok tulajdonosukhoz tartoznak.

10. Karbantartás

Az eszköz élettartamának meghosszabbítása:

1. Tartsa távol a készüléket a gyermekektől és az állatoktól.
2. Kerülje a folyadékkal való érintkezést. Ellenkező esetben az elektronikus alkatrészek sérülhetnek. Az ilyen károkra a jótállás nem vonatkozik.
3. Tartsa távol a készüléket magas hőmérsékletektől. A magas hőmérséklet rövidíti a készülék élettartamát, megolvaszthatja a műanyag részeit, és károsíthatja az akkumulátort.
4. Ne próbálja szétszerelni a készüléket. Az illetéktelen beavatkozás súlyos kárt okozhat a készüléken vagy teljesen megsemmisítheti azt.
5. A tisztításhoz csak száraz és puha rongyot használjon. Soha ne használjon magas savtartalmú anyagokat.



A csomagolást a helyi előírásoknak megfelelően újrahasznosítani kell.



Szimbólum lapos kartonhoz.

11. Környezetvédelem

Ne használja a berendezést olyan helyeken, ahol a használata tilos vagy ahol káros interferenciát okozhat.

Figyelmeztetés

A gyártó nem vállal felelősséget a készülék helytelen használatából illetve a fenti ajánlások be nem tartásából eredő következményekért.

12. Az készülék helyes ártalmatlanítása



A WEEE figyelmeztetés (Waste Electrical and Electronic Equipment - elektromos és elektronikus berendezések hulladékai). A WEEE logó a dokumentumon, vagy a dobozon azt jelzi, hogy a terméket tilos más háztartási felesleggel a szemétkosárba dobni. (2012/19/EC) Önnek gondoskodni kell róla, hogy minden elektromos és elektronikus készüléket az arra kijelölt helyre juttassa, ahol az efféle veszélyes termékeket majd újrahasznosítják. Az elektromos és elektronikai készülékek szelektív gyűjtése és újrahasznosítása segít a természetes energiaforrások megővésében. Továbbá, az újrahasznosítás segít az emberek egészségének és a környezet tisztaságának megőrzésében. További információt az elektromos és elektronikai hulladékokról, az újrahasznosításról és a gyűjtő pontokról a helyi városközpont hulladékgyűjtési és újrahasznosítási szolgálatánál, az üzletben, ahol a készüléket vásárolta vagy a készülék gyártójától kérhet.

13. Az akkumulátor helyes ártalmatlanítása



A hulladéklerakásról szóló 2013/56 / EU irányelvvel módosított 2006/66 / EK irányelvvel összhangban ez a termék egy szimbólummal van jelölve. Ez a szimbólum azt jelenti, hogy a készülékben használt elemeket nem szabad a háztartási hulladékkal együtt megsemmisíteni, hanem az irányelvnek és a helyi előírásoknak megfelelően kell megszabadulni tőlük. Ne dobja az akkumulátort szelektálatlan települési hulladékba. A felhasználónak olyan hulladékkezelő helyen kellene az akkumulátortól megszabadulnia ahol újrahasznosítását vagy ártalmatlanítását biztosítják. Az EU-ban különleges gyűjtési és újrafeldolgozási eljárások alkalmazandók. Ha többet szeretne megtudni a meglévő akkumulátor-újrahasznosítási gyakorlatról, vegye fel a kapcsolatot a helyi hatóságokkal, a hulladékkezelő vagy hulladéklerakó intézményekkel.

14. Korlátozások

Ha az eszköz az 5 GHz-es Wi-Fi sávban működik, akkor nem használható szabadban. Tartsa be a nemzeti és helyi előírásokat a használata helyén.

15. Megfelelőségi nyilatkozat az Európai Unió irányelveivel



mPTech Ltd. biztosítja és kijelenti, hogy a techBITE Flix TV BOX megfelel a 2014/53 / EU európai irányelv valamennyi vonatkozó rendelkezéseinek. A dokumentum egy példányát megtalálhatja a következő weboldalon:

<http://www.myphone.pl/en/certifications>

Uživatelská příručka

Flix TV BOX



Děkujeme, že jste si zakoupili zařízení techBITE. Uživatelská příručka slouží k obeznámení uživatele s provozem zařízení. Bez předchozího písemného souhlasu výrobce nesmí být žádná část tohoto návodu kopírována, překládána a dál šířena.

Verze: 201805

Použití uživatelské příručky

Popis přístroje v uživatelské příručce se může lišit od skutečného výrobku. Popisovaný obsah balení se může lišit od skutečného obsahu balení. Aktuální verzi příručky naleznete na <http://techbite.eu>. Všechny ostatní ochranné známky a autorská práva patří příslušným vlastníkům.

Distributor:

C.P.A. CZECH s.r.o.
U Panasonicu 376
530 06 Pardubice
Česká republika

Webové stránky: www.techbite.eu

Vyrobeno v Číně

1. Obsah

1. Obsah	42
2. Bezpečnostní pokyny	43
3. Technické specifikace	44
3.1 Technické data	44
3.2 Obsah balení	45
4. Popis	45
4.1 Přehrávač	45
4.2 Dálkové ovládání	46
Vložení a výměna baterií	46
Popis dálkového ovládání	47
5. Základní operace	48
5.1 Připojení k obrazovému přijímači	49
5.2 Připojení k routeru (Internet)	49
5.3 Připojení napájení	49
5.4 Vypnutí a zapnutí zařízení	49
6. Základní nastavení	49
7. Přehrávání medií	49
7.1 Přehrávání médií z internetu	50
7.2 Připojení úložišť	50
7.3 Funkce Google Assistant	50
8. Odstranění problémů	50
9. Použití příručky	51
9.1 Souhlas k distribuci	51
9.2 Vzhled	51
9.3 Ochranné známky	52
10. Údržba zařízení	52

11. Ochrana prostředí	52
12. Správná likvidace zařízení	52
13. Správná likvidace baterie	53
14. Omezení použití	53
15. Prohlášení o shodě se směrnicemi Evropské unie	53

2. Bezpečnostní pokyny

Pozorně si přečtěte tyto pokyny. Nedodržení těchto pokynů může být nebezpečné nebo nezákonné.

–NERISKUJTE–

Nezapínejte zařízení v místech, kde je používání elektrických zařízení zakázáno, nebo by mohlo způsobit rušení nebo nebezpečí. Nepřipojujte zařízení a nepoužívejte ho v blízkosti hořlavých materiálů. Neotvírejte kryt přístroje. Používejte pouze originální příslušenství, které je součástí balení? Nepoškozujte napájecí kabel ani ho neuvazujte za lidi a zvířata. Příklad je určen pouze pro vnitřní použití.

–KVALIFIKOVANÝ SERVIS–

Tento přístroj může být opravován pouze kvalifikovaným personálem nebo v autorizovaném servisním středisku. Opravou zařízení neoprávněnou nebo nekvalifikovanou servisní firmou by mohlo dojít k poškození zařízení a bude zrušena platnost záruky.

–DĚTI A FYZICKY NEBO MENTÁLNĚ POSTIŽENÉ OSOBY–

Příklad by neměl být používán osobami (včetně dětí) s fyzickým nebo mentálním omezením, stejně jako osobami bez předchozích zkušeností s provozem elektronických zařízení. Takovéto osoby mohou používat přístroj pouze pod dohledem osoby odpovědné za jejich bezpečnost.

–VODA A OSTATNÍ TEKUTINY–

Nevystavujte telefon vlhkosti, vodě nebo jiným kapalinám. Kontakt s vlhkostí nebo kapalinami může způsobit oxidaci a poškození elektronických součástí.

–MODIFIKACE–

Výrobce ani distributor nenese žádnou odpovědnost za škody způsobené změnami v zařízení třetí stranou.

–VYSOKÉ TEPLoty–

Nevystavujte zařízení vysokým teplotám a nenechávejte jej na slunečním světle. Vysoké teploty mají negativní vliv na provoz zařízení a mohou zkrátit jeho životnost nebo způsobit trvalé poškození. Vysoké teploty mohou deformovat a poškodit plastové části. Neumísťujte přístroj do uzavřeného prostoru - elektronické součástky se zahřívají a potřebují větrat.



Operační systém Android™

Operační systém Android - úžasné možnosti na dosah! Všechny aplikace jsou k dispozici kdykoliv - nejnovější emailový klient, nebo prohlížeč je jen začátek toho, co ve smartphonu naleznete. Zbytek je dostupný přes Google Play.



Google Play

Všechny chytré mobilní telefony s Androidem mají možnost používat aplikace z obchodu Google Play. Chcete-li tyto aplikace používat, musíte si vytvořit Google účet s Vaší emailovou adresou a heslem. Po registraci a přijetí podmínek můžete stahovat aplikace.

Robot Android byl vytvořen a upraven na základě projektu vytvořeného a sdíleného společností Google. Jeho použití je v souladu s podmínkami popsány v Creative Commons 3.0 License.

3. Technické specifikace

3.1 Technické data

Procesor / Grafický chip	ARM Quad 64-bit Cortex-A53 1.5 GHz Penta Core Mali-450 750 MHz
Operační systém	Android TV 8.0 Oreo
Paměť RAM / Interní paměť	2 GB / 8 GB
Podporované rozlišení	Až 4K / Ultra HD (H.265)
Další funkce	Miracast
Konektivita	Wi-Fi 2.4 GHz / 5 GHz MIMO LAN 10/100 Mbit (RJ45) Bluetooth 4.0
Konektory	HDMI 2.0, 2 x USB 2.0, AV (minijack), RJ45 (LAN), čtečka microSD karet
Dálkové ovládání	Ano, včetně mikrofonu s podporou funkce Google Assistant
Podpora microSD karet	Až do 128 GB
Vstupní napájení	100-240V ~ 50/60Hz, 0.8 A
Výstupní napájení	5 V  2 A
Rozměry	120 x 120 x 28 mm

3.2 Obsah balení

- Flix TV BOX
- Dálkové ovládání (Včetně 2x AAA baterií)
- HDMI kabel
- Napájecí zdroj
- Uživatelská příručka
- Záruční list

! Pokud cokoliv z balení chybí, nebo je poškozeno, kontaktujte prosím vašeho prodejce. Držte obsah balení mimo dosah dětí.

! Pokud již není krabička potřeba, zlikvidujte ji dle místních předpisů.

! Vzhled produktu (tvar a barvy) se může lišit od obrázků v této uživatelské příručce.

4. Popis

4.1 Přehrávač

Přední strana:

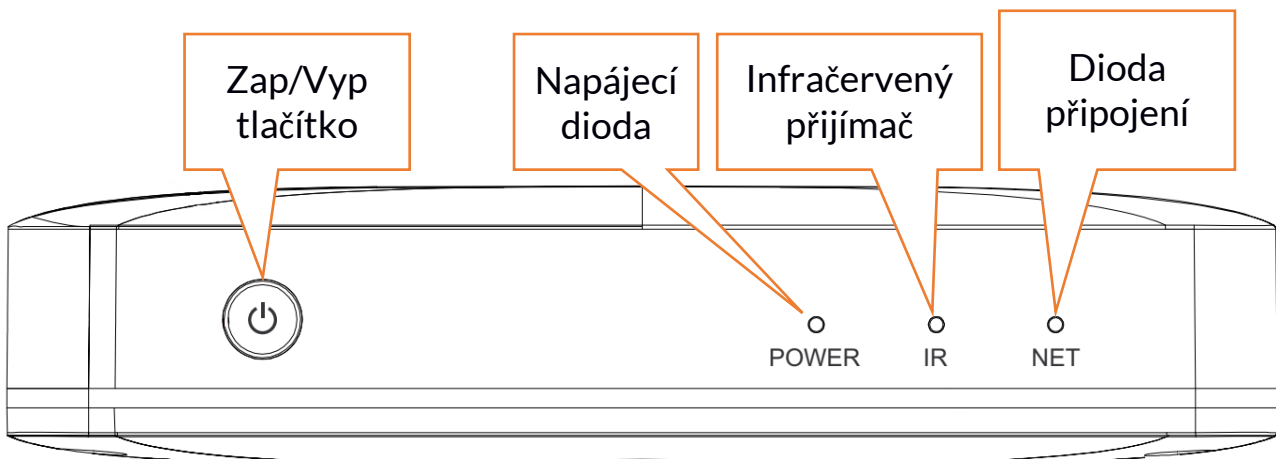

Pravá strana:

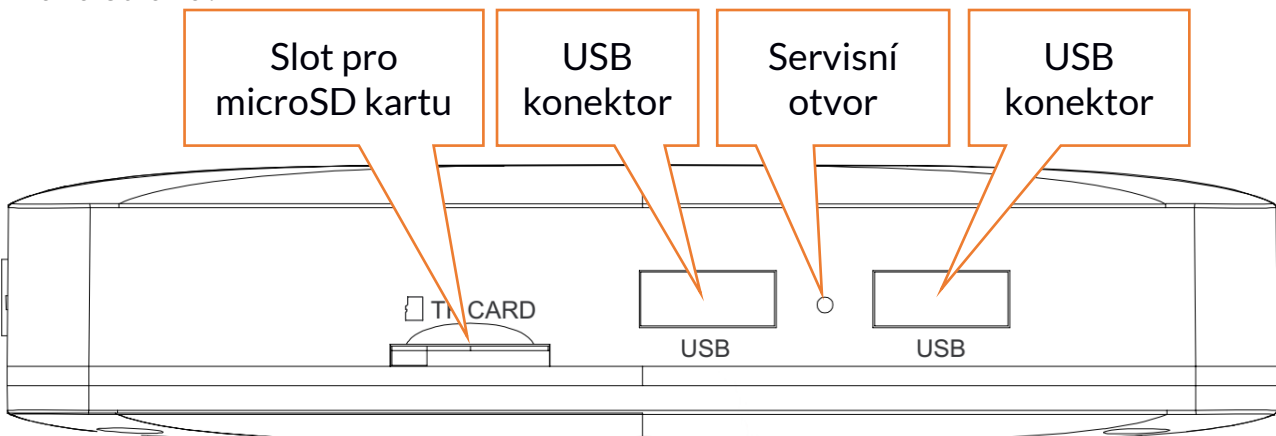

! Nevkládejte žádné předměty do servisního otvoru!

Zadní strana:

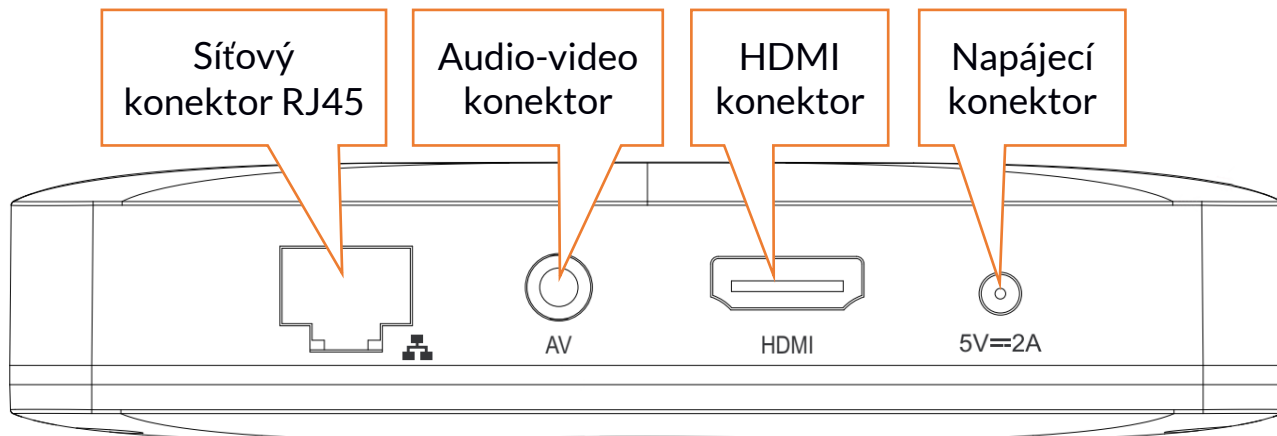

4.2 Dálkové ovládání

Vložení a výměna baterií

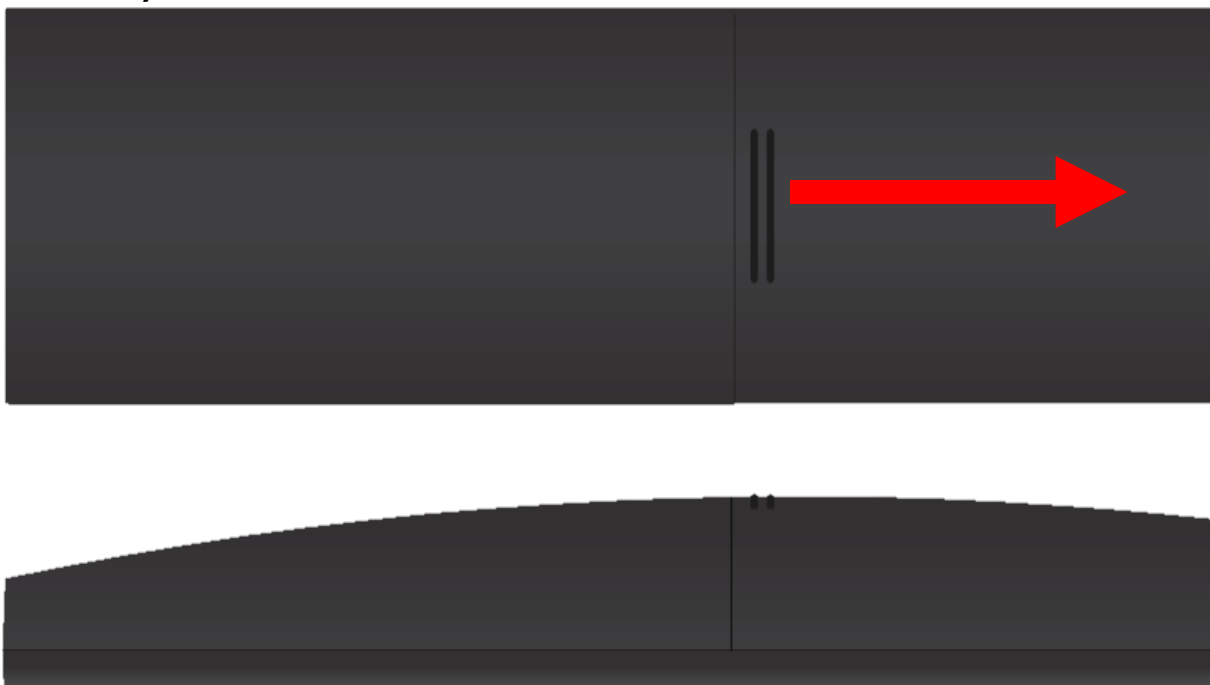

1. Otevřete zadní kryt baterií vysunutím přes spodní hranu dálkového ovladače a zvednutím směrem nahoru.
2. Vložte/vyměňte baterie (2x AAA). Dbejte na správnou polaritu.
3. Opatrně zasuňte kryt baterií přes spodní hranu ovladače a tlačte dokud necvakne.

Popis dálkového ovládání

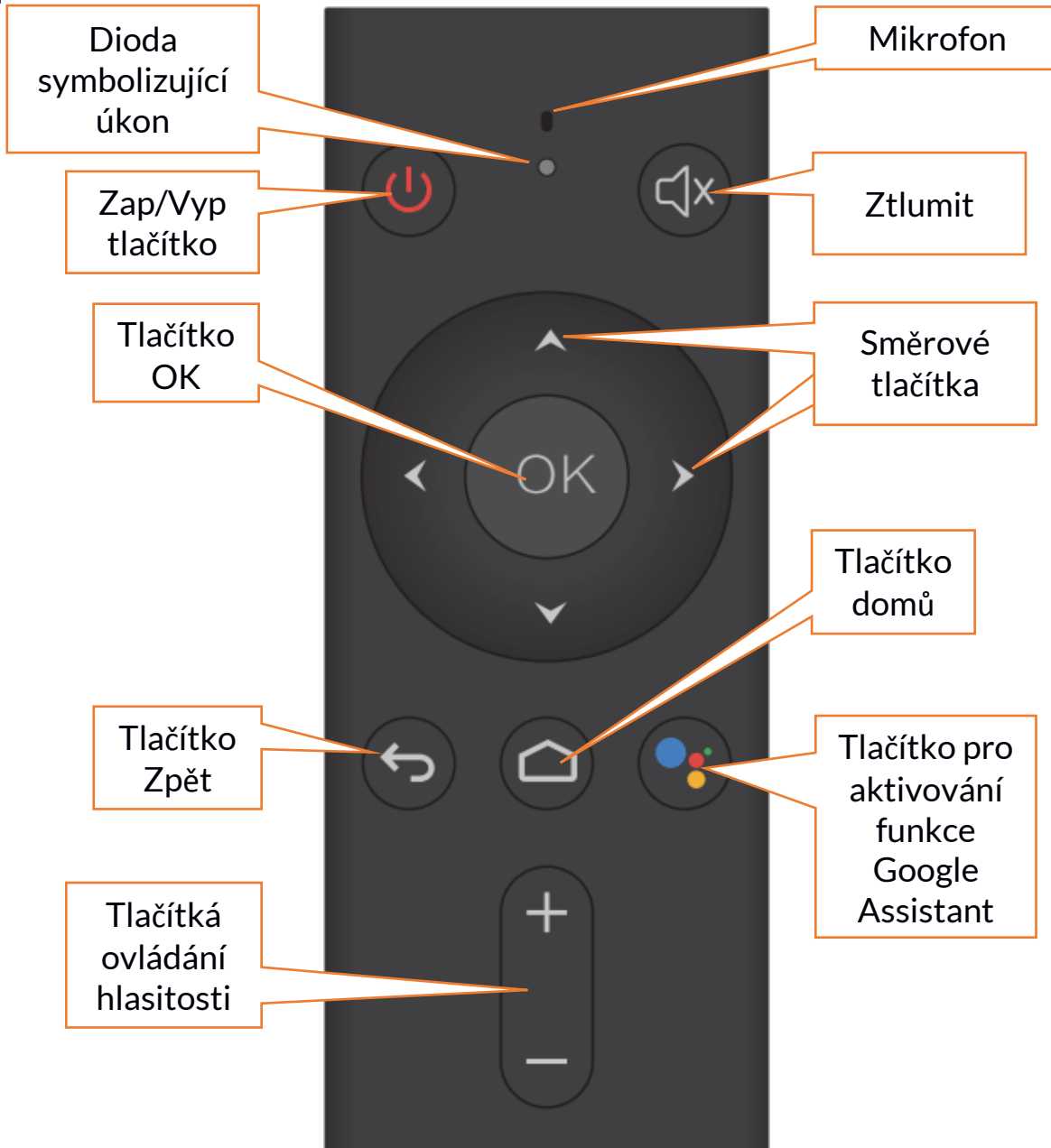

: stiskněte pro zapnutí nebo vypnutí zařízení.



: stiskněte pro ztlumení zvuku.



: stiskněte pro potvrzení akce.



: umožňují pohybovat se v Menu a zvolit objekty na obrazovce.



: stiskněte pro odchod z menu, aplikace, funkce.



: stiskněte pro návrat na hlavní obrazovku.



: stiskněte pro aktivování funkce Google Assistant.



: tlačítka pro regulaci hlasitosti.



Upozornění: Všechny obrázky v návodu slouží jen jako příklad a mohou se lišit od reálného produktu.

5. Základní operace

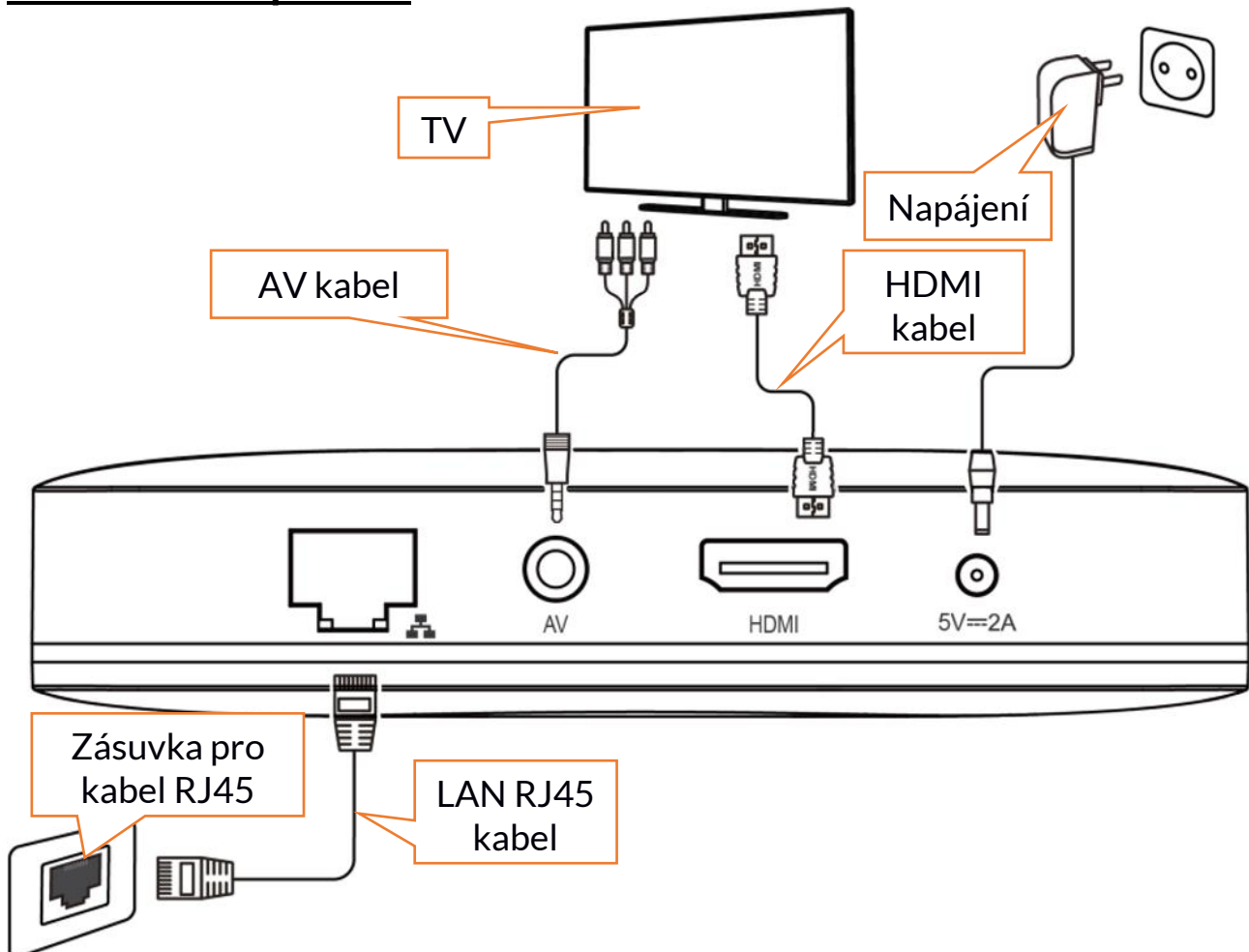

5.1 Připojení k obrazovému přijímači

Zařízení může být připojeno k několika typům obrazových přijímačů. Může to být například televize. Doporučujeme použít TV, monitor, nebo projektory s rozlišením alespoň HD Ready / 720p (1280x720px).

Nejlepšího výsledku dosáhnete na zařízení podporujícím rozlišení Full HD / 1080p (1920x1080px) nebo UHD / 4K (3840x2160px).

Zařízení k přijímači připojte pomocí přiloženého (nebo vlastního plně funkčního) HDMI kabelu.

Zvolte správný vstup pro správné zobrazení signálu.

5.2 Připojení k routeru (Internet)

Zařízení funguje nejlépe když je připojené k internetu. Proto je nutné ho připojit k routeru pomocí síťového kabelu. Jak připojit zařízení pomocí Wi-Fi naleznete níže.

5.3 Připojení napájení

Připojte napájecí zdroj do napájecího konektoru na zařízení. Po tomto kroku začne zařízení fungovat.

5.4 Vypnutí a zapnutí zařízení



Stiskněte tlačítko  na přední straně dálkového ovládacího zařízení pro zapnutí nebo vypnutí zařízení. Po vypnutí zařízení může být znovu zapnuto až za několik vteřin.

6. Základní nastavení

Když je připojen obrazový přijímač, internet a napájecí zdroj, měli byste vidět úvodní obrazovku. Během prvního spuštění nastavíte jazyk, můžete se přihlásit do Wi-Fi sítě (pokud nepoužíváte kabelové připojení). Zadejte přihlášení Google pomocí telefonu nebo ručně.

Nastavení obrazu dovoluje přizpůsobit parametry vašim požadavkům. Jakmile je zařízení připojeno pomocí HDMI, rozlišení obrazu je detekováno automaticky. Audio je přenášeno pomocí HDMI, ale může být použit i konektor AV.

7. Přehrávání medií



Filmy, hudba a fotografie mohou být chráněny autorskými právy. Vždy dodržujte doporučení a požadavky majitelů těchto práv.

7.1 Přehrávání médií z internetu

Zařízení umožňuje přehrávání médií z YouTube (aplikace je dostupná v zařízení). Uživatel může doinstalovat další aplikace pro přehrávání filmů, živých přenosů a dalších dat ze zařízení připojených k vašemu zařízení.

7.2 Připojení úložišť

 Zařízení umožňuje otevřít soubory videí, hudby, textu a další. Záleží na nainstalované aplikaci z obchodu Google Play (seznam aplikací je podobný, jako seznam aplikací na telefon).

Externí úložiště můžete připojit do USB konektorů nebo slotu pro pam. kartu.

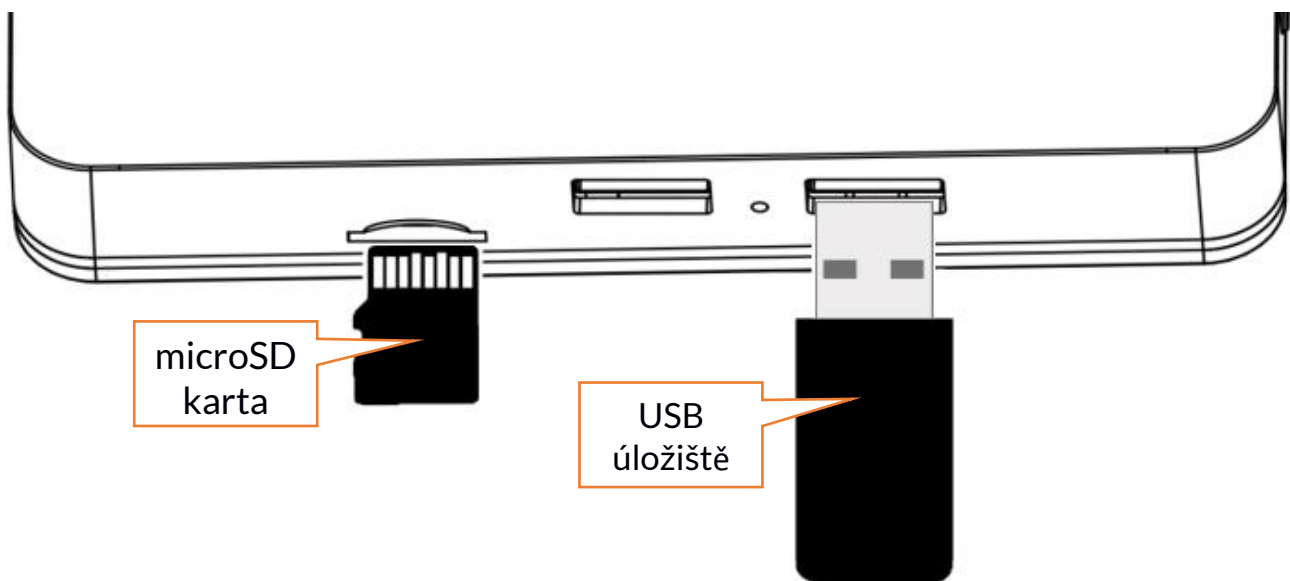

7.3 Funkce Google Assistant

Zařízení umožňuje používat hlasové příkazy díky funkci Google Assistant. Funkci můžete použít kdykoliv, pokud je zařízení připojené k internetu.



Pro použití funkce stiskněte tlačítko  na dálkovém ovladači a zadejte příkaz pomocí zabudovaného mikrofону. Hlas bude rozpoznán a příkaz bude zobrazen na obrazovce.

8. Odstranění problémů

Pokud máte nějaký problém se zařízením, zkontrolujte seznam níže. Pokud seznam neobsahuje váš problém, kontaktujte zákaznické centrum.

Nemůžu zapnout zařízení	Ujistěte se, že je zapojené napájení. Zkontrolujte, zda funguje zásuvka (zkuste jinou). Používáte-li dálkové ovládání, zkontrolujte, zda má nabitě baterie.
-------------------------	---

Přístroj se zapne ale nic se nezobrazuje	Zkontrolujte HDMI kabel, zda je správně připojen a zda není poškozen. Zkontrolujte, zda obrazový přijímač funguje a zda je zvolen správný vstup.
Obraz se zobrazuje, ale nefunguje zvuk	Zkontrolujte, zda není zvuk na zařízení nebo obrazovém přijímači ztlumen. Zkuste stisknout tlačítko Ztlumit na dálkovém ovládání. Pokud používáte AV konektor, nezapomeňte správně připojit pravý a levý audio výstup. Levý kanál je označen bílou a pravý červenou barvou. Dodržujte barevné označení. Nastavení zvuku nemusí být správně nastaveno - zkontrolujte ho.
Nelze přehrávat data z internetu	Pokud používáte LAN připojení, zkontrolujte síťový kabel a zásuvky routeru. Pokud používáte Wi-Fi připojení, ujistěte se, že je připojení správně nastaveno. Zkontrolujte, zda je router zapnutý.
Dálkové ovládání nereaguje	Mezi dálkovým ovládáním a senzorem přijímače může být nějaká překážka. Dálkový ovladač není namířen na zařízení. Baterie v dálkovém ovladači mohou být slabé, nebo vybité, nebo špatně vložené.
Dálkové ovládání funguje ale funkce Google Asistent nikoliv	Spárujte dálkový ovladač [Nastavení] > [Dálkové ovládání a příslušenství] > [Přidat příslušenství]. Vyhledejte Bluetooth zařízení. Stiskněte "-" (tlačítko zeslabení hlasitosti) a OK najednou, dokud se LED na ovladači nerozbliká. Po chvíli zařízení nalezne ovladač "RemoteB009". Pokud stisknete OK, ovladač se spáruje.

9. Použití příručky

9.1 Souhlas k distribuci

Žádná část této příručky nesmí být reprodukována, distribuována, přeložena nebo přednášena v žádné formě nebo pomocí elektronických a mechanických prostředků, včetně kopírování, nahrávání, nebo ukládání bez předchozího souhlasu mpTech.

9.2 Vzhled

Obrázky v návodu se mohou lišit od reálného zařízení. Obsah balení se může lišit od skutečného obsahu balení.

9.3 Ochranné známky

- Google, Android, Google Play, Google Play logo jsou ochranné známky společnosti Google LLC.
- Wi-Fi® Wi-Fi logo je registrovanou ochrannou známkou společnosti Wi-Fi Alliance association.
- Ostatní ochranné známky a autorské práva patří jejich vlastníkům.

10. Údržba zařízení

Prodloužení životnosti zařízení:

1. Udržujte zařízení mimo dosah dětí a zvířat.
2. Zabraňte kontaktu s kapalinami. V opačném případě může dojít k poškození elektronických součástí zařízení. Na takové poškození se nevztahuje záruka.
3. Udržujte zařízení mimo dosah vysokých teplot. Vysoké teploty zkracují životnost zařízení a roztaví umělohmotné části a můžou zničit baterii.
4. Nepokoušejte se rozebírat zařízení. Neoprávněné porušení zařízení může způsobit vážné poškození zařízení nebo jeho úplné zničení.
5. Pro čištění používejte pouze suchou a měkkou tkaninu. Nikdy nepoužívejte žádné látky s vysokou koncentrací kyselin.



Balení zařízení recyklujte v souladu s místními předpisy.



Symbol pro plochou lepenku.

11. Ochrana prostředí

Nepoužívejte zařízení v oblastech, kde je jejich použití zakázáno nebo kde může způsobit nebezpečné rušení.

Upozornění

Výrobce nezodpovídá za následky způsobené nesprávným používáním zařízení nebo nedodržením výše uvedených doporučení.

12. Správná likvidace zařízení



Toto zařízení je označeno shodně s nařízením Evropské unie číslo 2012/19/EC o likvidaci elektro odpadu a je označeno symbolem přeškrtnutého odpadkového koše. Symbol přeškrtnutého kontejneru znamená, že na území Evropské unie musí být výrobek po ukončení jeho životnosti uložen do odděleného sběru.

To se netýká pouze vašeho přístroje, ale i každého příslušenství označeného tímto symbolem. Nevyhazujte tyto výrobky do netříděného komunálního odpadu.

13. Správná likvidace baterie



V souladu se směrnicí UE 2006/66/EC ve znění směrnice 2013/56/UE o likvidaci baterie je tento výrobek označen symbolem přeškrtnutého koše. Tento symbol znamená, že baterie používané v zařízení by neměly být likvidovány s domovním odpadem, ale v souladu se směrnicí a místními předpisy. Nevyhazujte baterie do netříděného komunálního odpadu. Uživatelé baterie by měli využívat dostupných míst pro příjem takových prvků, které zajišťují návrat, recyklaci a likvidaci. V EU platí zvláštní postupy sběru a recyklace. Chcete-li se dozvědět více o stávajících postupech recyklace baterií, kontaktujte obecní úřady, instituce, které nakládají s odpady, nebo skládky.

14. Omezení použití

Pokud zařízení pracuje v pásmu Wi-Fi 5 GHz, nemůže být používán venku. Dodržujte národní a místní předpisy v místě použití.

15. Prohlášení o shodě se směrnicemi Evropské unie



mPTech Ltd. ujišťuje a prohlašuje, že zařízení techBITE Flix TV BOX splňuje všechna příslušná ustanovení evropské směrnice 2014/53/EU. Kopii dokumentu lze nalézt na stránce:

<http://www.myphone.pl/en/certifications>

Používateľská príručka

Flix TV BOX



Ďakujeme, že ste si kúpili zariadenie techBITE. Uživateľská príručka slúži k oboznámeniu užívateľov s prevádzkou zariadenia. Bez predchádzajúceho písomného súhlasu výrobcu nesmie byť žiadna časť tohto návodu kopírovaná, prekladaná a ďalej šírená.

Verzia: **201805**

Použitie používateľskej príručky

Popis prístroja v používateľskej príručke sa môže líšiť od skutočného výrobku. Popisovaný obsah balenia sa môže líšiť od skutočného obsahu balenia. Aktuálnu verziu príručky nájdete na <http://techbite.eu>. Všetky ostatné ochranné známky a autorské práva patria príslušným vlastníkom.

Distribútor:

mPTech Ltd.

Nowogrodzka 31 street

00-511 Warsaw, Poland

Webové stránky: www.techbite.eu

Vyrobené v Číne

1. Obsah

1. Obsah	55
2. Bezpečnostné pokyny.....	56
3. Technické špecifikácie	57
3.1 Technické dáta	57
3.2 Obsah balenia.....	58
4. Popis	58
4.1 Prehrávač	58
4.2 Diaľkové ovládanie.....	59
Vloženie a výmena batérií	59
Popis diaľkového ovládania.....	60
5. Základné operácie	61
5.1 Pripojenie k obrazovému prijímaču	61
5.2 Pripojenie k routeru (Internet).....	62
5.3 Pripojenie napájania	62
5.4 Vypnutie a zapnutie zariadenia.....	62
6. Základné nastavenia	62
7. Prehrávanie médií.....	62
7.1 Prehrávanie médií z internetu	62
7.2 Pripojenie úložiska	63
7.3 Funkcia Google Assistant	63
8. Odstránenie problémov.....	63
9. Použitie príručky	64
9.1 Súhlas k distribúcií.....	64
9.2 Vzhľad	64
9.3 Ochranné známky	64
10. Údržba zariadenia	65
11. Ochrana prostredia.....	65
12. Správna likvidácia zariadenia.....	65

13. Správna likvidácia batérie	66
14. Obmedzenie použitia	66
15. Prehlásenie o zhode so smernicami Európskej únie	66

2. Bezpečnostné pokyny

Pozorne si prečítajte tieto pokyny. Nedodržanie týchto pokynov môže byť nebezpečné alebo nezákonné.

–NERISKUJTE–

Nezapínajte zariadenie v miestach, kde je používanie elektrických zariadení zakázané, alebo by mohlo spôsobiť rušenie alebo nebezpečenstvo. Nepripájajte zariadenie a nepoužívajte ho v blízkosti horľavých materiálov. Neotvárajte kryt prístroja. Používajte iba originálne príslušenstvo, ktoré je súčasťou balenia! Nepoškodujte napájací kábel ani ho neuväzujte za ľudí a zvieratá. Prístroj je určený iba pre vnútorné použitie.

–KVALIFIKOVANÝ SERVIS–

Tento prístroj môže byť opravovaný iba kvalifikovaným personálom alebo v autorizovanom servisnom stredisku. Opravou zariadenia neoprávnenou alebo nekvalifikovanú servisnou firmou by mohlo dôjsť k poškodeniu zariadenia a bude zrušená platnosť záruky.

–DETI A FYZICKY ALEBO MENTÁLNE POSTIHNUTÉ OSOBY –

Prístroj by nemal byť používaný osobami (vrátane detí) s fyzickým alebo mentálnym obmedzením, rovnako ako osobami bez predchádzajúcich skúseností s prevádzkou elektronických zariadení. Takéto osoby môžu používať prístroj iba pod dohľadom osoby zodpovednej za ich bezpečnosť.

–VODA A OSTATNÉ TEKUTINY–

Nevystavujte telefón vlhkosti, vode alebo inými tekutinami. Kontakt s vlhkosťou alebo kvapalinami môže spôsobiť oxidáciu a poškodeniu elektronických súčastí.

–MODIFIKÁCIE–

Výrobca ani distribútor nenesie žiadnu zodpovednosť za škody spôsobené zmenami v zariadení treťou stranou.

–VYSOKÉ TEPLoty–

Nevystavujte zariadenie vysokým teplotám a nenechávajte ho na slnečnom svetle. Vysoké teploty majú negatívny vplyv na prevádzku zariadení a môžu skrátiť jeho životnosť alebo spôsobiť trvalé poškodenie. Vysoké teploty môžu deformovať a poškodiť plastové časti. Neumiestňujte prístroj do uzatvoreného priestoru - elektronické súčiastky sa zahrievajú a potrebujú sa vetrať.



Operačný systém Android™

Operačný systém Android - úžasné možnosti na dosah! Všetky aplikácie sú k dispozícii kedykoľvek - najnovší emailový klient, alebo prehliadač je len začiatok toho, čo vo smartphonu nájdete. Zvyšok je dostupný cez Google Play.



Google Play

Všetky inteligentné mobilné telefóny s Androidom majú možnosť používať aplikácie z obchodu Google Play. Ak chcete tieto aplikácie používať, musíte si vytvoriť Google účet s Vašou emailovou adresou a heslom. Po registrácii a prijatí podmienok môžete sťahovať aplikácie.

Robot Android bol vytvorený a upravený na základe projektu vytvoreného a zdieľaného spoločnosťou Google. Jeho použitie je v súlade s podmienkami popísanými v Creative Commons 3.0 License.

3. Technické špecifikácie

3.1 Technické dáta

Procesor / Grafický chip	ARM Quad 64-bit Cortex-A53 1.5 GHz Penta Core Mali-450 750 MHz
Operačný systém	Android TV 8.0 Oreo
Pamäť RAM / Interná pamäť	2 GB / 8 GB
Podporované rozlíšenie	Až 4K / Ultra HD (H.265)
Ďalšie funkcie	Miracast
Konektivita	Wi-Fi 2.4 GHz / 5 GHz MIMO LAN 10/100 Mbit (RJ45) Bluetooth 4.0
Konektory	HDMI 2.0, 2 x USB 2.0, AV (minijack), RJ45 (LAN), čítačka microSD karet
Diaľkové ovládanie	Áno, vrátane mikrofónu s podporou funkcie Google Assistant
Podpora microSD kariet	Až do 128 GB
Vstupné napájanie	100-240V ~ 50/60Hz, 0.8 A
Výstupné napájanie	5 V  2 A
Rozmery	120 x 120 x 28 mm

3.2 Obsah balenia

- Flix TV BOX
- Diaľkové ovládanie (Vrátane 2x AAA batérií)
- HDMI kábel
- Napájací zdroj
- Požívateľská príručka
- Záručný list

! Ak čokoľvek z balenia chýba, alebo je poškodené, kontaktujte prosím vášho predajcu. Držte obsah balenia mimo dosahu detí.

! Ak už nie je balenie potrebné, zlikvidujte ho podľa miestnych predpisov.

! Vzhľad produktu (tvar a farba) sa môže líšiť od obrázkov v tejto používateľskej príručke.

4. Popis

4.1 Prehrávač

Predná strana:

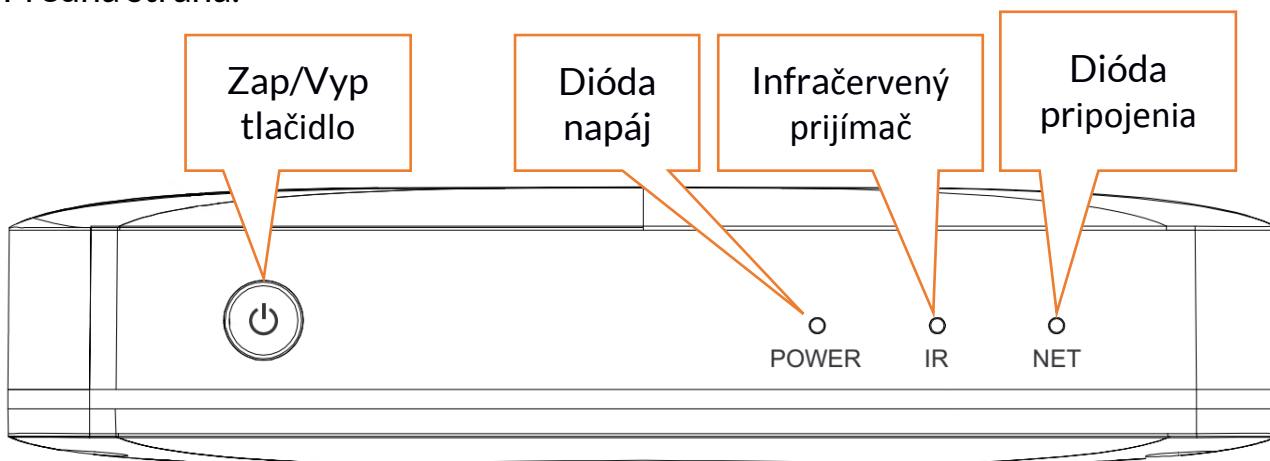

Pravá strana:

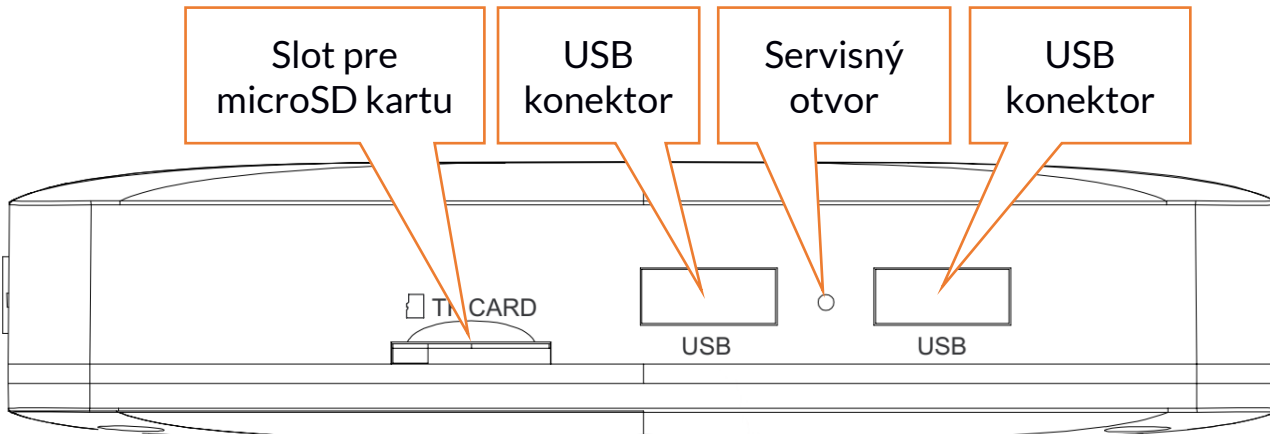

! Nevkladajte žiadne predmety do servisného otvoru!

Zadní strana:

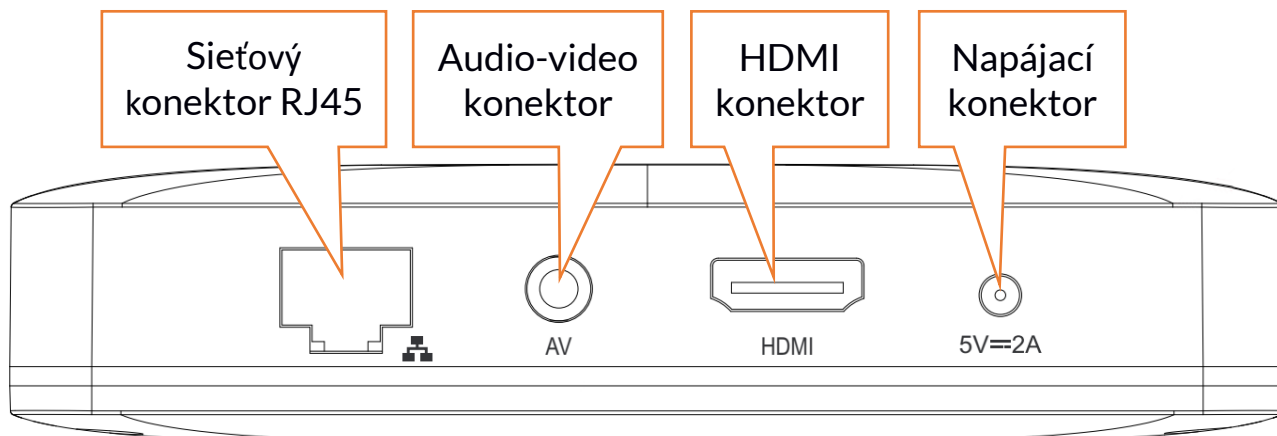

4.2 Diaľkové ovládanie

Vloženie a výmena batérií



1. Otvorte zadný kryt batérií vysunutím cez spodnú hranu diaľkového ovládača a zdvihnutím smerom nahor.
2. Vložte / vymeňte batérie (2x AAA). Dbajte na správnu polaritu.
3. Opatrne zasuňte kryt batérií cez spodnú hranu ovládača a tlačte kým necvakne.

Popis diaľkového ovládania

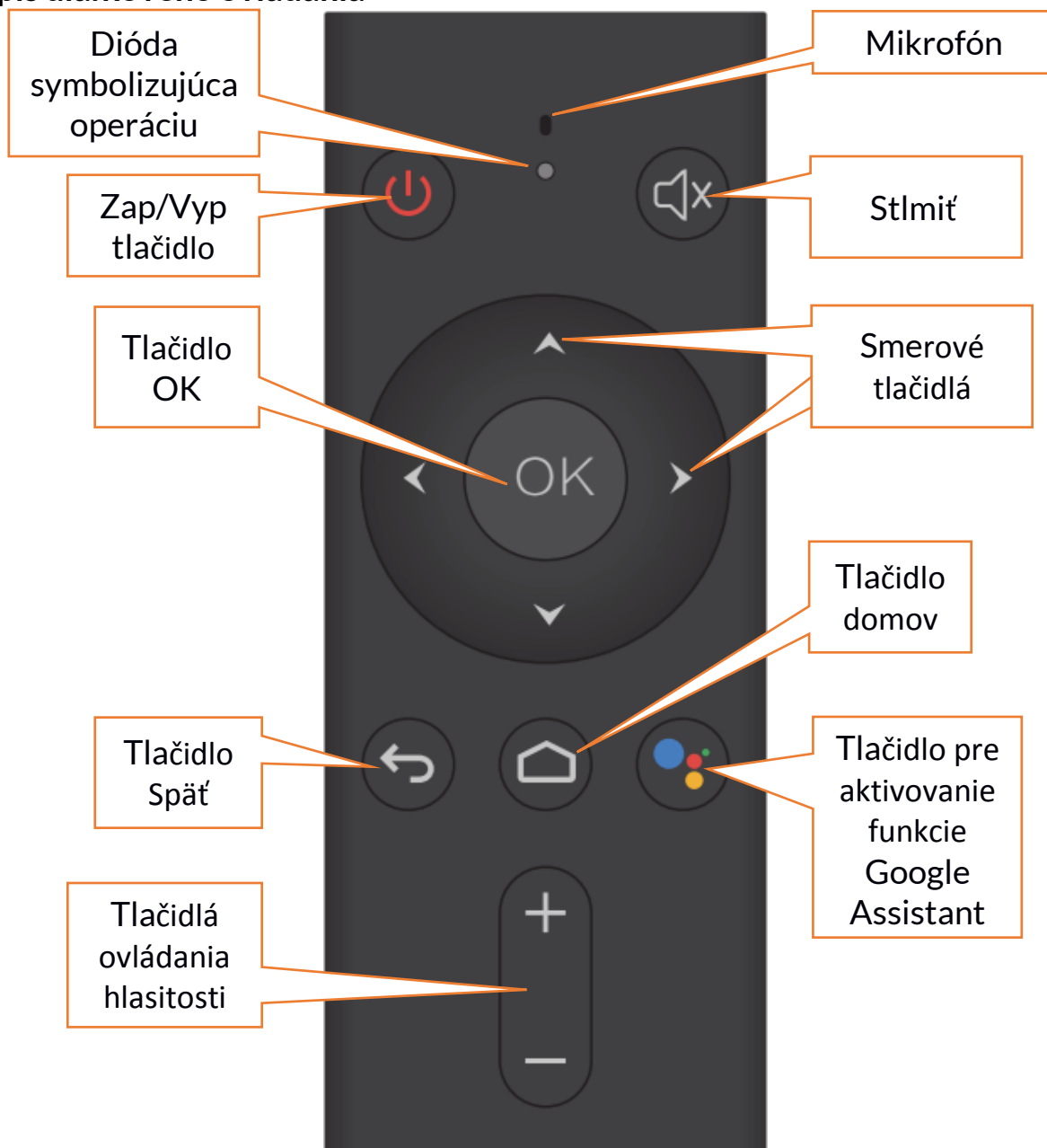

: stlačte pre zapnutie alebo vypnutie zariadenia.



: stlačte pre stlmenie zvuku.



: stlačte pre potvrdenie akcie.

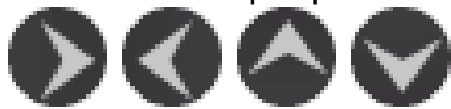

: umožňujú pohybovať sa v Menu a zvoliť objekty na obrazovke.



: stlačte pre odchod z menu, aplikácie, funkcie.



: stlačte pre návrat na hlavnú obrazovku.



: stlačte pre aktivovanie funkcie Google Assistant.



: tlačidlá pre reguláciu hlasitosti.



Upozornenie: Všetky obrázky v návode slúžia len ako príklad a môžu sa líšiť od reálneho produktu.

5. Základné operácie

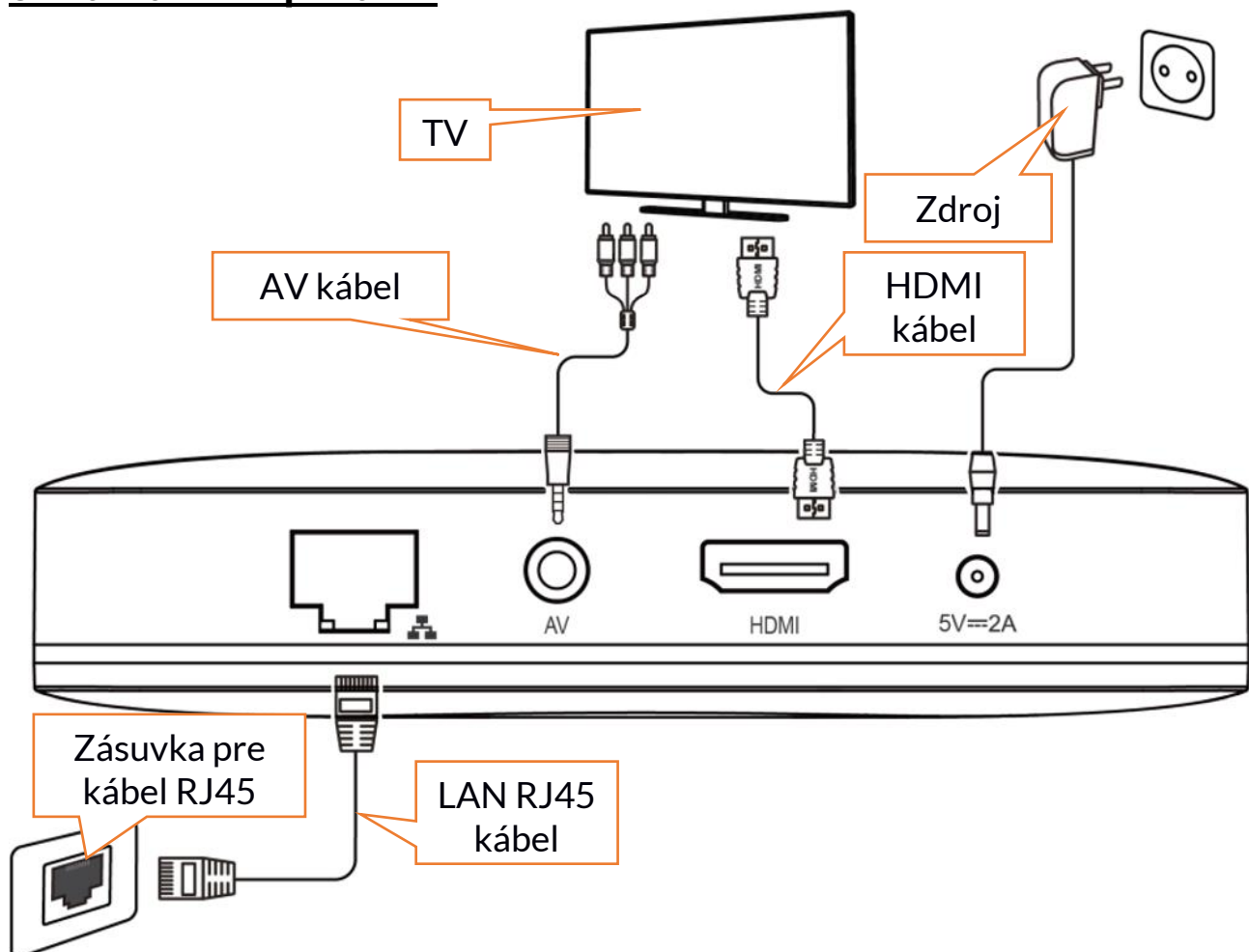

5.1 Pripojenie k obrazovému prijímaču

Zariadenie môže byť pripojené k niekoľkým typom obrazových prijímačov. Môže to byť napríklad televízia. Odporúčame použiť TV, monitor, alebo projektory s rozlíšením aspoň HD Ready / 720p (1280x720px).

Najlepší výsledok dosiahnete na zariadení podporujúcom rozlíšenie Full HD / 1080p (1920x1080px) alebo UHD / 4K (3840x2160px). Zariadenie k prijímaču pripojte pomocou priloženého (alebo vlastného plne funkčného) HDMI kábla. Zvoľte správny vstup pre správne zobrazenie signálu.

5.2 Pripojenie k routeru (Internet)

Zariadenie funguje najlepšie keď je pripojené k internetu. Preto je nutné ho pripojiť k routeru pomocou sieťového kábla. Ako pripojiť zariadenie pomocou Wi-Fi nájdete nižšie.

5.3 Pripojenie napájania

Pripojte napájací zdroj do napájacieho konektora na zariadení. Po tomto kroku začne zariadenie fungovať.

5.4 Vypnutie a zapnutie zariadenia



Stlačte tlačidlo na prednej strane diaľkového ovládania pre zapnutie alebo vypnutie zariadenia. Po vypnutí zariadenia môže byť znovu zapnuté až za niekoľko sekúnd.

6. Základné nastavenia

Keď je pripojený obrazový prijímač, internet a napájací zdroj, mali by ste vidieť úvodnú obrazovku. Počas prvého spustenia nastavíte jazyk, môžete sa prihlásiť do Wi-Fi siete (ak nepoužívate káblové pripojenie). Zadajte prihlásenie Google pomocou telefónu alebo ručne. Nastavenie obrazu dovoľuje prispôbiť parametre vašim požiadavkám. Akonáhle je zariadenie pripojené pomocou HDMI, rozlíšenie obrazu je detekované automaticky. Audio je prenášané pomocou HDMI, ale môže byť použitý aj konektor AV.

7. Prehrávanie médií

 *Filmy, hudba a fotografie môžu byť chránené autorskými právami. Vždy dodržujte odporúčania a požiadavky majiteľov týchto práv.*

7.1 Prehrávanie médií z internetu

Zariadenie umožňuje prehrávanie médií z YouTube (aplikácia je dostupná v zariadení). Užívateľ môže doinštalovať ďalšie aplikácie pre prehrávanie filmov, živých prenosov a ďalších dát zo zariadení pripojeniach k vášmu zariadeniu.

7.2 Pripojenie úložiska

! Zariadenie umožňuje otvoriť súbory videí, hudby, textu a ďalšie. Záleží na nainštalovanej aplikácii z obchodu Google Play (zoznam aplikácií je podobný, ako zoznam aplikácií na telefón).

Externé úložisko môžete pripojiť do USB konektorov alebo slotu pre pam. kartu.

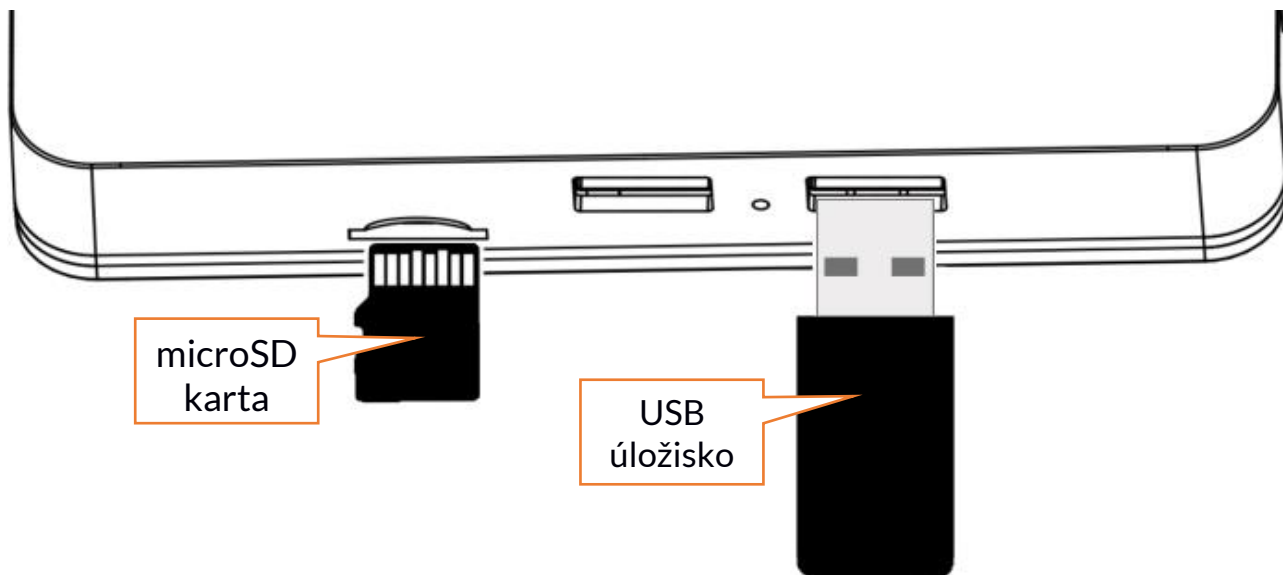

7.3 Funkcia Google Assistant

Zariadenie umožňuje používať hlasové príkazy vďaka funkcii Google Assistant. Funkciu môžete použiť kedykoľvek, keď je zariadenie pripojené k internetu.



Na použitie funkcie stlačte tlačidlo  na diaľkovom ovládači a zadajte príkaz pomocou zabudovaného mikrofónu. Hlas bude rozpoznaný a príkaz bude zobrazený na obrazovke.

8. Odstránenie problémov

Ak máte problém so zariadením, skontrolujte zoznam nižšie. Ak zoznam neobsahuje váš problém, kontaktujte zákaznícke centrum.

Nemôžem zapnúť zariadenie	Uistite sa, že je zapojené napájanie. Skontrolujte, či funguje zásuvka (skúste inú). Ak používate diaľkové ovládanie, skontrolujte, či má nabité batérie.
Prístroj sa zapne ale nič sa nezobrazuje	Skontrolujte HDMI kábel, či je správne pripojený a či nie je poškodený. Skontrolujte, či obrazový prijímač funguje a či je zvolený správny vstup.

<p>Obraz sa zobrazuje, ale nefunguje zvuk</p>	<p>Skontrolujte, či nie je zvuk na zariadení alebo obrazovom prijímači stlmený. Skúste stlačiť tlačidlo Stlmiť na diaľkovom ovládaní.</p> <p>Ak používate AV konektor, nezabudnite správne pripojiť pravý a ľavý audio výstup. Ľavý kanál je označený bielou a pravý červenou farbou. Dodržujte farebné označenie. Nastavenie zvuku nemusí byť správne nastavené - skontrolujte ho.</p>
<p>Nie je možné prehrávať dáta z internetu</p>	<p>Ak používate LAN pripojenie, skontrolujte sieťový kábel a zásuvky routeru.</p> <p>Ak používate Wi-Fi pripojenie, uistite sa, že je pripojenie správne nastavené.</p> <p>Skontrolujte, či je router zapnutý.</p>
<p>Diaľkové ovládanie nereaguje</p>	<p>Medzi diaľkovým ovládaním a senzorom prijímača môže byť nejaká prekážka.</p> <p>Diaľkový ovládač nie je namierený na zariadenie.</p> <p>Batérie v diaľkovom ovládači môžu byť slabé, alebo vybité, alebo zle vložené.</p>
<p>Diaľkové ovládanie funguje ale funkcia Google Assistant nie</p>	<p>Spárujte diaľkový ovládač [Nastavenia] > [Diaľkové ovládanie a príslušenstvo] > [Pridať príslušenstvo].</p> <p>Vyhľadajte Bluetooth zariadenie. Stlačte "-" (tlačidlo zoslabenia hlasitosti) a OK naraz, kým sa LED na ovládači nerozblíkajú. Po chvíli zariadenie nájde ovládač "RemoteB009". Pokiaľ stlačte OK, ovládač sa spáruje.</p>

9. Použitie príručky

9.1 Súhlas k distribúcii

Žiadna časť tejto príručky nesmie byť reprodukováaná, distribuovaná, preložená alebo prednášaná v žiadnej forme alebo pomocou elektronických a mechanických prostriedkov, vrátane kopírovania, nahrávania, alebo ukladania bez predchádzajúceho súhlasu mpTech.

9.2 Vzhľad

Obrázky v návode sa môžu líšiť od reálneho zariadenia. Obsah balenia sa môže líšiť od skutočného obsahu balenia.

9.3 Ochranné známky

- Google, Android, Google Play, Google Play logo sú ochranné známky spoločnosti Google LLC.
- Wi-Fi® Wi-Fi logo je registrovanou ochrannou známkou spoločnosti Wi-Fi Alliance association.
- Ostatné ochranné známky a autorské práva patria ich vlastníkom.

10. Údržba zariadenia

Predĺženie životnosti zariadenia:

1. Udržujte zariadenie mimo dosahu detí a zvierat.
2. Zabráňte kontaktu s kvapalinami. V opačnom prípade môže dôjsť k poškodeniu elektronických súčiastok zariadenia. Na také poškodenie sa nevzťahuje záruka.
3. Udržujte zariadenie mimo dosahu vysokých teplôt. Vysoké teploty skrátujú životnosť zariadenia a roztaví umelohmotné časti a môžu zničiť batériu.
4. Nepokúšajte sa rozoberať zariadenie. Neoprávnené porušenie zariadenia môže spôsobiť vážne poškodenie zariadenia alebo jeho úplné zničenie.
5. Na čistenie používajte iba suchú a mäkkú tkaninu. Nikdy nepoužívajte žiadne látky s vysokou koncentráciou kyselín.



Balenie zariadenia recyklujte v súlade s miestnymi predpismi.



Symbol pre plochú lepenku.

11. Ochrana prostredia

Nepoužívajte zariadenie v oblastiach, kde je ich použitie zakázané alebo kde môže spôsobiť nebezpečné rušenie.

Upozornenie

Výrobca nezodpovedá za následky spôsobené nesprávnym používaním zariadení alebo nedodržaním vyššie uvedených odporúčaní.

12. Správna likvidácia zariadenia



Toto zariadenie je označené zhodne s nariadením Európskej únie číslo 2012/19/EC o likvidácii elektro odpadu a je označené symbolom prečiarknutého odpadkového koša. Symbol prečiarknutého kontajnera znamená, že na území Európskej únie je treba výrobok po skončení jeho životnosti uložený do oddeleného zberu. To sa týka tak vášho prístroja, ako aj všetkých doplnkov označených týmto symbolom. Nevyhadzujte tieto výrobky do netriedeného komunálneho odpadu.

13. Správna likvidácia batérie



V súlade so smernicou UE 2006/66/EC v znení smernice 2013/56/UE o likvidácii batérie je tento výrobok označený symbolom prečiarknutého koša. Tento symbol znamená, že batérie používané v zariadení by nemali byť likvidované s domovým odpadom, ale v súlade so smernicou a miestnymi predpismi. Nevyhadzujte batérie do netriedeného komunálneho odpadu. Používatelia batérie by mali využívať dostupných miest pre príjem takých prvkov, ktoré zaisťujú návrat, recykláciu a likvidáciu. V EÚ platia zvláštne postupy zberu a recyklácie. Ak sa chcete dozvedieť viac o existujúcich postupoch recyklácie batérií, kontaktujte obecné úrady, inštitúcie, ktoré nakladajú s odpadom, alebo skládky.

14. Obmedzenie použitia

Ak zariadenie pracuje v pásme Wi-Fi 5 GHz, nemôže byť používaný vonku. Dodržiavajte národné a miestne predpisy v mieste použitia.

15. Prehlásenie o zhode so smernicami Európskej únie



mPTech Ltd. uistuje a vyhlasuje, že techBITE Flix TV BOX spĺňa všetky príslušné ustanovenia európskej smernice 2014/53/EÚ. Kópiu dokumentu možno nájsť na stránke:

<http://www.myphone.pl/en/certifications>