

INSTRUKCJA OBSŁUGI

techBite ZIN 4 15.6 FHD 128GB



Nr partii: **202106**

Tworzymy dla Ciebie.

Dziękujemy za wybranie urządzenia marki techBite. Produkt został zaprojektowany z myślą o Tobie, dlatego robimy wszystko, aby korzystanie z niego sprawiało Ci przyjemność.

Zadbaliśmy, aby elegancja, funkcjonalność oraz wygoda użytkowania łączyły się z przystępną ceną.

W trosce o Twoje bezpieczeństwo zalecamy uważne przeczytanie poniższej instrukcji obsługi.

Dane producenta:

mPTech Sp. z o. o.
ul. Nowogrodzka 31
00-511 Warszawa
Polska

Punkt dostarczania sprzętu:

mPTech Sp. z o. o.
ul. Krakowska 119
50-428 Wrocław
Polska

Infolinia: (+48 71) 71 77 400

Strona internetowa: techBite.eu
Wyprodukowano w Chinach

Instrukcja obsługi

Rzeczywisty produkt, dołączone do niego akcesoria oraz niektóre jego funkcje mogą różnić się od prezentowanych na zdjęciach i w opisach w niniejszej instrukcji. Najnowsza wersja instrukcji dostępna jest na stronie produktu:

www.mpotech.eu/qr/techbite/laptop-techbite-zin-4-15-6-fhd-128-gb

Aby otworzyć tę stronę wystarczy zeskanować znajdujący się obok kod QR.



1. Spis treści

1. Spis treści	2
2. Bezpieczeństwo	3
3. Korzystanie z instrukcji obsługi	5
4. Ważne informacje	5
5. Specyfikacja techniczna	5
5.1 Dane techniczne	6
5.2 Zawartość zestawu	6
6. Wygląd laptopa	7
6.1 Ekran i pulpit roboczy	7
6.2 Lewy bok	8
6.3 Prawy bok	8
6.4 Spód	8
7. Przed pierwszym uruchomieniem	9
8. Klawiatura	9
9. Podstawowa obsługa systemu operacyjnego Windows 10	10
9.1 Włączanie urządzenia	10
9.2 Ekran startowy - pulpit	10
9.3 Menu startowe	11
9.4 Pasek zadań	11
9.5 Obszar powiadomień	12
9.6 Centrum akcji	12
9.7 Wyłączanie urządzenia	12
10. Montaż dodatkowej pamięci M.2 2280 (B lub B/M)	13
10.1 Montaż modułu M.2 2280	14
11. Uwagi dotyczące bezpieczeństwa	15
11.1 Rozwiązywanie problemów	15

11.2 Obsługa pamięci przenośnych i kart pamięci.....	16
11.3 Ochrona danych osobowych i ważnych informacji.....	16
11.4 Uwagi na temat poprawnego używania akumulatora	16
12. Konserwacja urządzenia	17
13. Bezpieczeństwo otoczenia	17
14. Korzystanie z instrukcji	18
14.1 Zgody	18
14.2 Wygląd	18
14.3 Znaki towarowe	18
15. Prawidłowa utylizacja zużytego sprzętu	18
16. Prawidłowa utylizacja zużytych akumulatorów	19
17. Deklaracja zgodności z dyrektywami UE.....	19

2. Bezpieczeństwo

Zapoznaj się uważnie z podanymi tu wskazówkami. Nieprzestrzeganie tych wskazówek może być niebezpieczne lub niezgodne z prawem.

–NIE RYZYKUJ–

Wszystkie urządzenia bezprzewodowe mogą powodować zakłócenia mogące wpływać na pracę innych urządzeń. Nie włączaj urządzenia w miejscach, w których zabrania się korzystania z urządzeń elektronicznych, ani wtedy, gdy może to spowodować zakłócenia lub inne zagrożenia.

–STACJE PALIW–

Wyłączaj urządzenie podczas tankowania paliwa na stacji paliw. Nie używaj go również w pobliżu chemikaliów.

–OBSZARY O OGRANICZONYM DOSTĘPIE–

Wyłącz urządzenie w samolocie, ponieważ może zakłócać pracę innych znajdujących się w nim urządzeń. Urządzenie może zakłócać pracę sprzętu medycznego w szpitalach i placówkach ochrony zdrowia. Należy stosować się do wszelkiego rodzaju zakazów, przepisów i ostrzeżeń przekazywanych przez personel medyczny.

–PROWADZENIE POJAZDÓW–

Nie korzystaj z urządzenia podczas prowadzenia żadnych pojazdów.

–PROFESJONALNY SERWIS–

Ten produkt może naprawiać wyłącznie wykwalifikowany serwis producenta lub autoryzowany punkt serwisowy. Naprawa urządzenia przez niewykwalifikowany lub nieautoryzowany serwis grozi uszkodzeniem urządzenia i utratą gwarancji.

–WI-FI (WLAN)–

W krajach Unii Europejskiej z sieci WLAN możesz korzystać bez ograniczeń

–NIEPEŁNOSPRAWNI RUCHOWO LUB PSYCHICZNIE–

Urządzenie nie powinno być obsługiwane przez osoby (w tym także dzieci) o ograniczonych predyspozycjach ruchowych lub psychicznych, a także przez osoby bez doświadczenia w obsłudze sprzętu elektronicznego. Mogą one z niego korzystać tylko pod nadzorem osób odpowiadających za ich bezpieczeństwo. Urządzenie nie jest zabawką. Przewody i foliowe elementy opakowania mogą owinać się wokół szyi dziecka i spowodować uduszenie lub inny rozstrój zdrowia. Dla bezpieczeństwa dzieci przechowuj urządzenie i jego akcesoria poza ich zasięgiem.

–AKUMULATORY I AKCESORIA–

Unikaj wystawiania akumulatora na działanie bardzo niskich lub bardzo wysokich temperatur (poniżej 0°C / 32°F lub powyżej 40°C / 104°F). Ekstremalne temperatury mogą mieć wpływ na pojemność i żywotność akumulatora. Unikaj narażania akumulatora na kontakt z płynami i metalowymi przedmiotami, gdyż może to doprowadzić do całkowitego lub częściowego uszkodzenia akumulatora. Akumulatora używaj tylko zgodnie z jego przeznaczeniem. Nie niszczonego, nie uszkodzaj ani nie wrzucaj akumulatora do ognia – może to być niebezpieczne i spowodować pożar. Zużyty lub uszkodzony akumulator należy umieścić w specjalnym pojemniku. Nie należy ładować akumulatora dłużej niż 1 dzień. Zamontowanie akumulatora nieodpowiedniego typu grozi jego wybuchem. Nie otwieraj akumulatora. Utylizuj akumulator zgodnie z instrukcją. Nieużywaną ładowarkę odłączaj od zasilania. W przypadku uszkodzenia przewodu ładowarki nie naprawiaj go, tylko wymień ją na nową. Używaj tylko oryginalnych akcesoriów producenta.



–SŁUCH–

Aby uniknąć uszkodzenia słuchu, nie używaj urządzenia na wysokim poziomie głośności przez dłuższy czas, ani nie przykładaj włączonego urządzenia bezpośrednio do ucha.

3. Korzystanie z instrukcji obsługi

Urządzenie oraz zrzuty ekranu zamieszczone w tej instrukcji obsługi mogą się różnić od występujących w rzeczywistym produkcie. Akcesoria dołączone do laptopa mogą wyglądać inaczej niż na ilustracjach zamieszczonych w niniejszej instrukcji.

W instrukcji obsługi zostały opisane opcje znajdujące się w systemie Microsoft Windows 10. Opcje te mogą się różnić, w zależności od wersji systemu operacyjnego i aplikacji, które będą zainstalowane w urządzeniu.

Obszerny poradnik dotyczący obsługi i elementów systemu Microsoft

Windows 10 znajduje się pod poniższym adresem:

<https://support.microsoft.com/pl-pl/products/windows?os=windows-10>

Można do niego dotrzeć skanując prezentowany powyżej kod QR.



4. Ważne informacje

Większość aplikacji, które mogą być zainstalowane na urządzeniu to aplikacje z Microsoft Store. Aplikacje instalowane na urządzeniu mogą się różnić w zależności od kraju, regionu i parametrów technicznych sprzętu. Producent nie ponosi odpowiedzialności za problemy spowodowane przez oprogramowanie innych firm. Producent nie odpowiada za nieprawidłowości, które mogą się pojawić podczas edytowania ustawień rejestru i modyfikowania oprogramowania systemu operacyjnego. Próby wprowadzania zmian w systemie operacyjnym mogą być przyczyną nieprawidłowego działania urządzenia i aplikacji oraz podstawą do unieważnienia gwarancji.

5. Specyfikacja techniczna

Ekran o przekątnej 15.6" i rozdzielczości 1920x1080 px

Nowoczesny wyświetlacz zapewnia głębokie barwy i szeroki kąt widzenia, co pozwoli Wam docenić filmy, zdjęcia i gry w niesamowitych, realnych i soczystych kolorach.

Wi-Fi

Laptop ZIN 4 15.6 FHD 128GB wyposażony jest w łączność Wi-Fi, zapewniającą transmisję danych z prędkościami zgodnymi ze standardami 802.11 b/g/n, dzięki temu możesz bezprzewodowo łączyć się z wszechobecnymi hot spotami oraz z siecią domową. Odbieraj i wysyłaj dane, programy i pliki bez ograniczeń do sieci i na inne urządzenia.

Slot na dodatkowy dysk M.2 do 512 GB i czytnik kart microSD

Laptop ZIN 4 15.6 FHD 128GB nie ma kłopotów z pojemnością pamięci. Dołóż dodatkowy dysk M.2 2280 (złącze typu B) lub stosuj wymienne karty microSD i nie przejmuj się tym, gdzie zapiszesz muzykę, filmy i zdjęcia.

5.1 Dane techniczne

Wyświetlacz	15.6", 16:9, 1920x1080 px, IPS
Procesor	Intel® Celeron® N4000 Dual-Core
Grafika	Intel® HD Graphics 600
Pamięć RAM	4GB
Pojemność nośnika danych	Wbudowany dysk 128GB Dodatkowy slot na pamięć M.2 2280 (złącze typu B) do 512 GB (wewnątrz)
Czytnik kart	microSD
System operacyjny	Windows 10 Pro
Kamera	0.3 Mpix z mikrofonem
Łączność	Wi-Fi 802.11 b/g/n, Bluetooth 4.0
Audio	Wbudowane głośniki stereo 2x1.0W Gniazdo minijack 3,5 mm, RJ45
Wyjście wideo	miniHDMI
Złącza	USB 3.0, USB 2.0, USB-C, minijack 3,5 mm, miniHDMI, microSD(SDHC/SDXC), złącze zasilania
Akumulator	5000 mAh 7.4V (wbudowany)
Parametry wej. zasilacza	100-240V~ 0.8A, 50-60Hz,
Parametry wyj. zasilacza	12.0V  2.0A, 24W
Wymiary	375x 243 x 22,1 mm
Waga netto	1780 g

5.2 Zawartość zestawu

- Laptop ZIN 4 15.6 FHD 128GB
- Zasilacz sieciowy
- Instrukcja obsługi



Jeśli brakuje którejkolwiek z powyższych pozycji lub jest ona uszkodzona, skontaktuj się ze sprzedawcą.



Radzimy zachować opakowanie na wypadek ewentualnej reklamacji. Przechowuj opakowanie z dala od zasięgu dzieci.

6. Wygląd laptopa

6.1 Ekran i pulpit roboczy

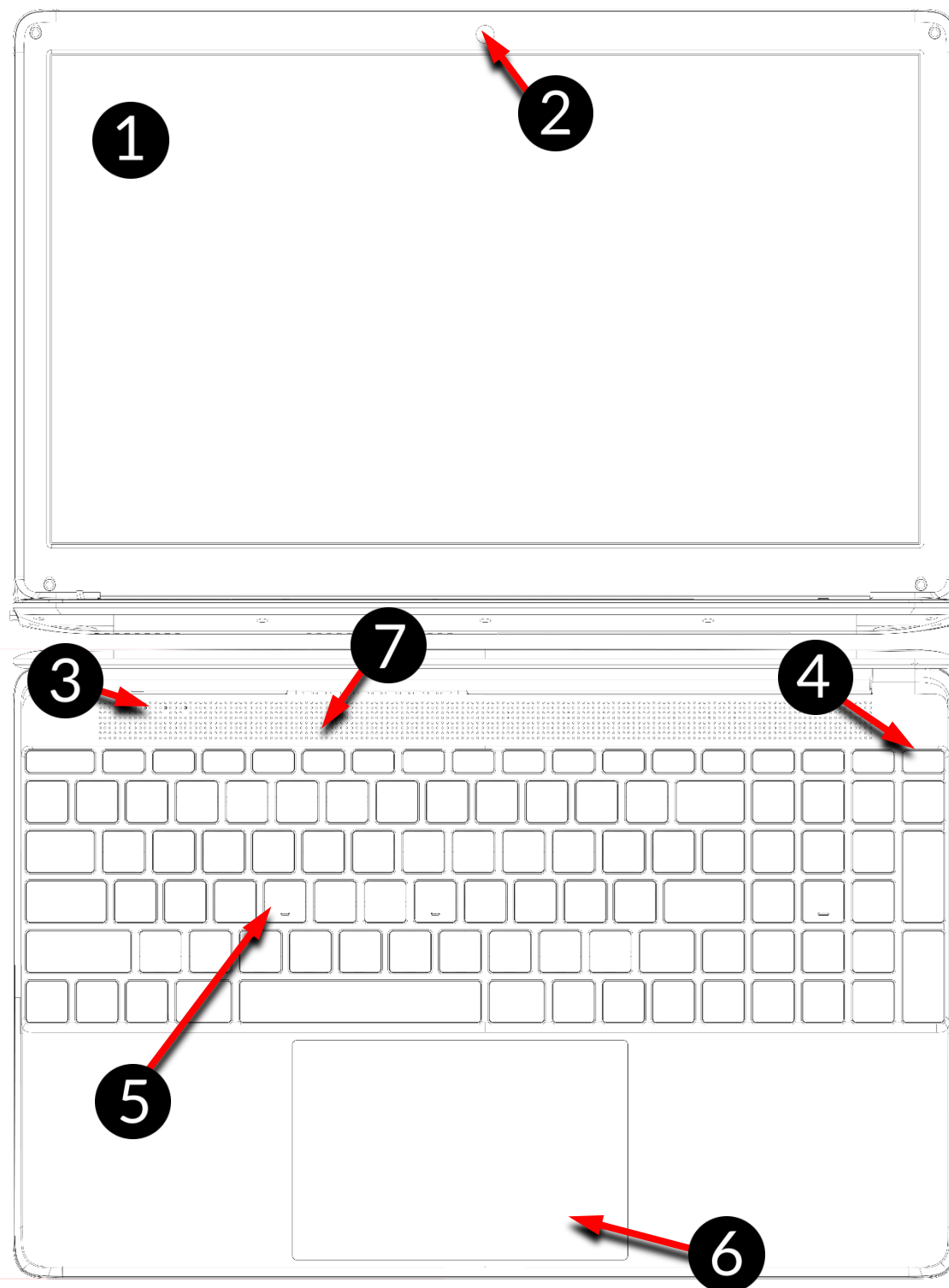

1. Ekran
2. Kamera
3. Diody stanu pracy
4. Przycisk zasilania

5. Klawiatura
6. Panel dotykowy z dwoma przyciskami
7. Wbudowane głośniki

56.2 Lewy bok

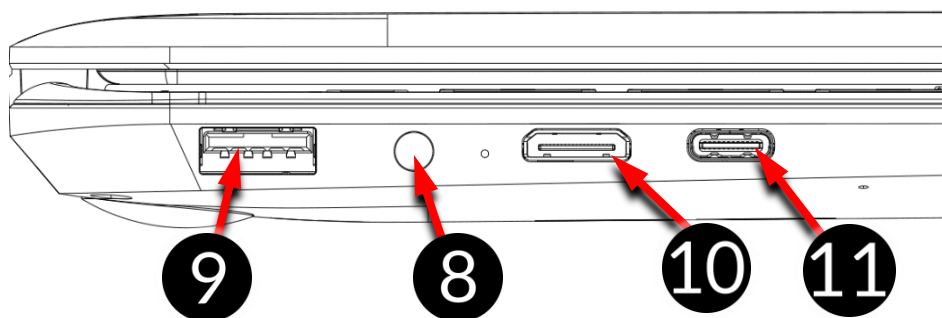

- 8. Gniazdo zasilania z diodą sygnalizującą ładowanie
- 9. Gniazdo USB 3.0

- 10. Gniazdo miniHDMI
- 11. USB-C

6.3 Prawy bok

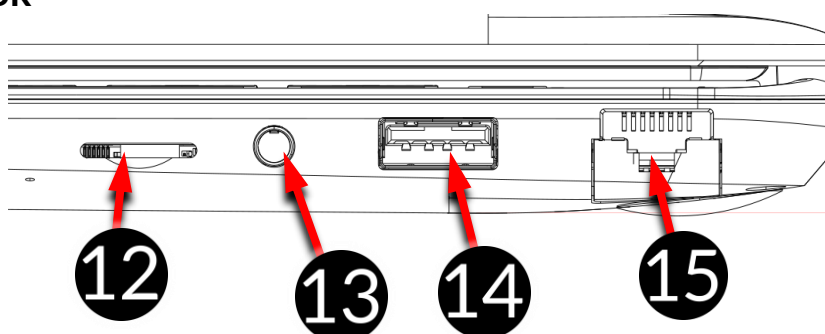

- 12. Gniazdo kart microSD
- 13. Gniazdo audio

- 14. Gniazdo USB 2.0
- 15. Gniazdo RJ45

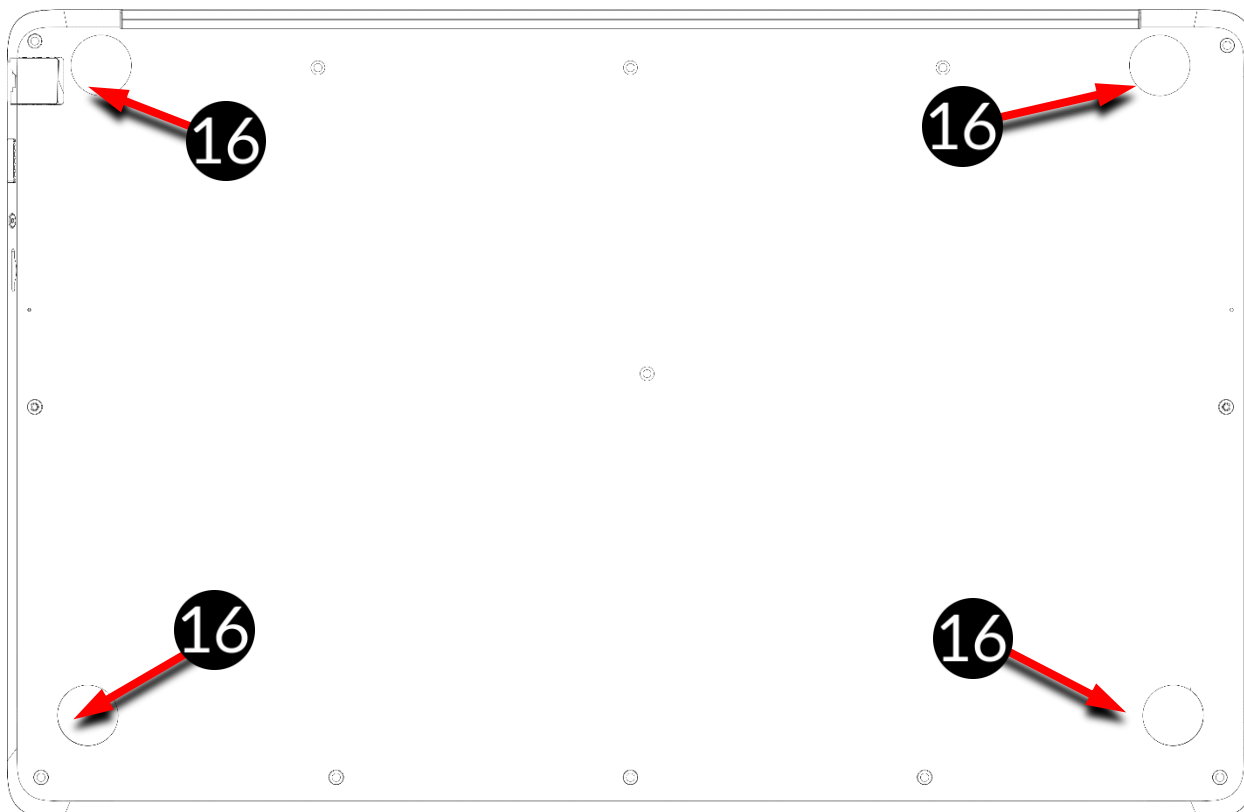

6.4 Spód

- 16. Gumowe nóżki

7. Przed pierwszym uruchomieniem

! *Przed pierwszym włączeniem urządzenia należy naładować akumulator przy użyciu zasilacza z zestawu. Należy używać wyłącznie zasilaczy zalecanych przez producenta. Używanie niezgodnych zasilaczy może spowodować eksplozję akumulatora albo uszkodzenie urządzenia. W razie wątpliwości skontaktuj się ze sprzedawcą lub serwisem producenta. Gdy akumulator jest bliski rozładowania, wyświetlany jest komunikat o niskim poziomie jego naładowania. Aby kontynuować korzystanie z urządzenia, należy naładować jego akumulator. Po całkowitym rozładowaniu akumulatora urządzenie może nie dać się włączyć nawet wtedy, gdy jest ładowane. Należy przez kilka minut ładować akumulator.*

Aby naładować akumulator podłącz wtyczkę na przewodzie zasilacza do gniazda zasilania (9) w urządzeniu.

! *Nie używaj zbyt dużej siły, gdyż może to spowodować uszkodzenie urządzenia lub zasilacza. Uszkodzenia wynikające z nieprawidłowej obsługi nie są objęte gwarancją.*

Podłącz zasilacz do gniazda sieciowego.

! *Podczas ładowania urządzenie może się nagrzewać. To normalne zjawisko, które nie powinno wpływać na trwałość ani wydajność urządzenia.*

! *Jeżeli urządzenie nie jest prawidłowo ładowane lub występują inne problemy z akumulatorem, należy dostarczyć je wraz z zasilaczem do centrum serwisowego producenta.*

8. Klawiatura

Klawiatura w laptopie ma standardowy układ QWERTY. Dodatkowo znajdują się w prawym dolnym rogu przyciski kierunkowe. Za pomocą klawiatury wprowadzane są teksty.

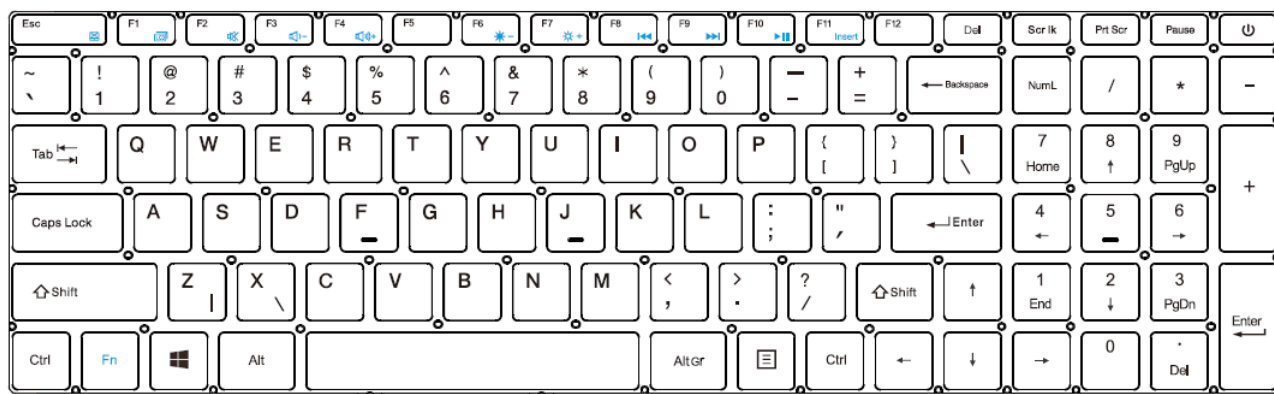

Dzięki kombinacjom niektórych klawiszy z przyciskiem **Fn** możliwe jest użycie funkcji przypisanych klawiszom **F1-F12** i dezaktywacji/aktywacji panelu dotykowego (**Fn + Esc**).

! *Wersje językowe klawiatur przeznaczane na rynki lokalne mogą różnić się od siebie.*

9. Podstawowa obsługa systemu operacyjnego Windows 10

W urządzeniu zainstalowany jest system operacyjny Microsoft Windows 10.

! Aby móc pracować z systemem Microsoft Windows 10 należy mieć lub założyć konto Microsoft i zalogować się na nie przy pierwszym uruchomieniu systemu operacyjnego.

9.1 Włączanie urządzenia

Aby włączyć urządzenie należy krótko przycisnąć włącznik/klawisz znajdujący się w prawym górnym rogu klawiatury - .

9.2 Ekran startowy - pulpit

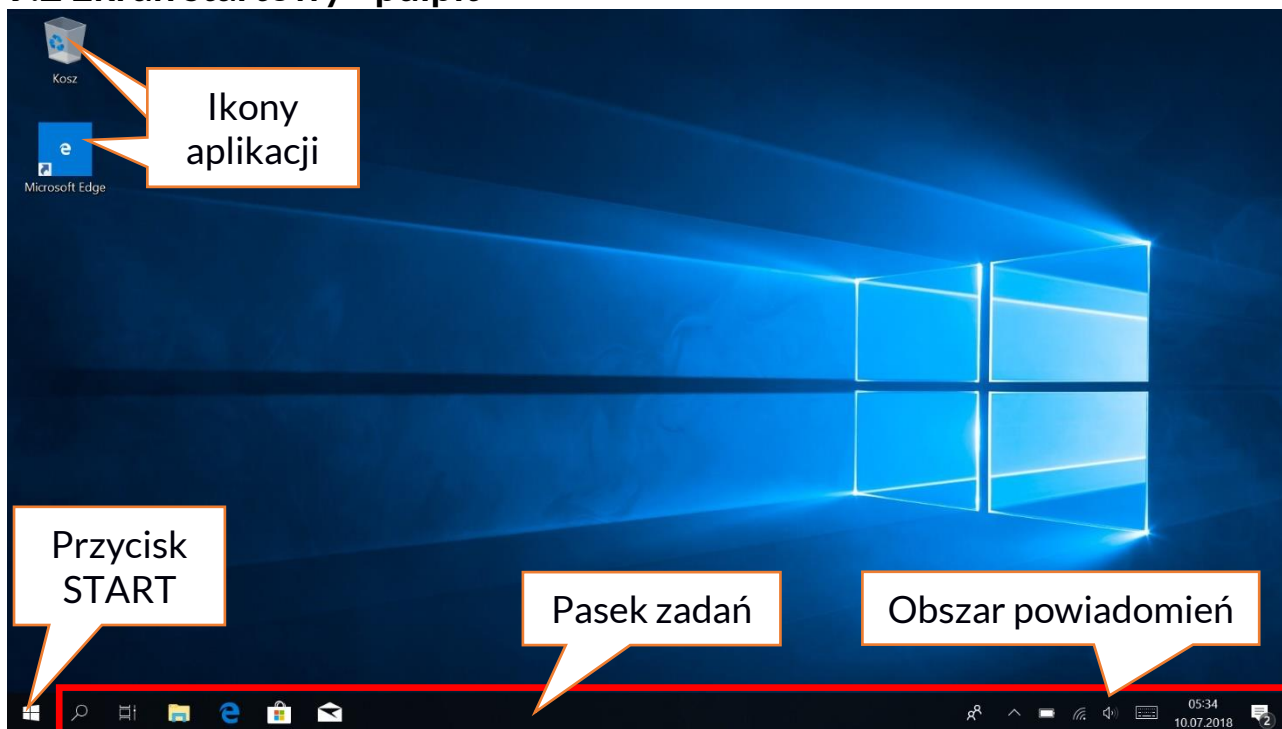

Ekran startowy zawiera ikony aplikacji, przycisk START (lewy dolny róg ekranu) oraz pasek zadań (na dole ekranu, po prawej od przycisku START).

Na ekranie można umieszczać ikony aplikacji, skróty do aplikacji lub dokumentów, linki do stron internetowych, widgety, etc.

Na pasku zadań także można umieszczać skróty do aplikacji i stron WWW, ale też pojawiają się tam ikony symbolizujące otwarte i aktywne aplikacje.

Przycisk START wywołuje menu startowe.

9.3 Menu startowe

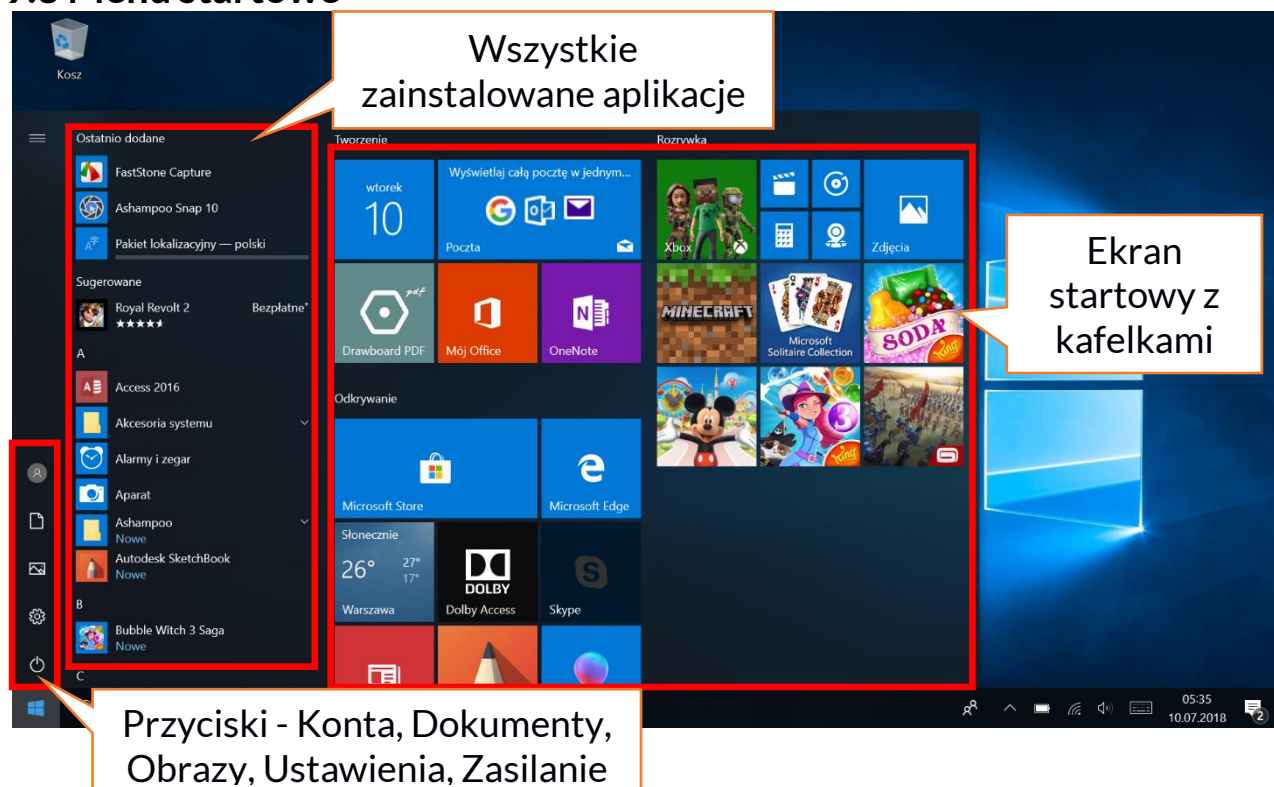

Menu startowe pozwala na uruchamianie zainstalowanych w komputerze aplikacji (programów). W tej wersji systemu łączy zalety menu znanego z systemu Windows 7 i starszych z nowoczesnym kafelkowym menu znanym z Windows 8 i 8.1. Po lewej znajdują się przyciski przenoszące do menu zarządzającego kontami użytkownika, dokumentami, obrazami, ustawieniami systemu oraz zasilania (tu można komputer uśpić, wyłączyć lub uruchomić ponownie). Na środku zaznaczono listę wszystkich zainstalowanych w komputerze programów. Można ją przewijać w dół i w górę, dzięki czemu użytkownik ma dostęp do wszystkich aplikacji. Na górze tego obszaru są umieszczone ostatnio zainstalowane i najczęściej używane programy. Są także aplikacje do instalacji sugerowane przez Microsoft Store. Poniżej znajduje się lista alfabetycznie posortowanych programów. Po prawej znajduje się ekran startowy z kafelkami. Jest to alternatywny sposób uruchamiania zainstalowanych aplikacji.

9.4 Pasek zadań

Pasek zadań znajduje się na dole ekranu startowego – pulpitu. Po lewej stronie znajduje się przycisk START. Kolejną ikoną jest lupka, pozwalająca na szybkie wyszukiwanie aplikacji zainstalowanych w systemie, jeśli znana jest ich nazwa. Kolejna ikonka uruchamia chronologiczny widok działań uruchamianych na komputerze. Potem znajdują się ikony aplikacji, które można umieszczać i kasować samemu. Pozwalają one na szybkie uruchamianie aplikacji. Tutaj także pojawiają się czasowo ikony uruchamianych programów, które znikają po ich zamknięciu. Dzięki temu łatwiej zorientować się w tym, które programy są aktywne. Po prawej stronie paska zadań znajduje się obszar powiadomień.

9.5 Obszar powiadomień

Obszar powiadomień to miejsce, gdzie znajdują się ikony aplikacji pracujących w tle. Pierwsza ikonka oznacza Kontakty, kolejna pozwala zobaczyć ukryte ikony rzadziej włączanych aplikacji pracujących w tle, następnie mamy ikonę zasilania (prezentuje poziom naładowania akumulatora oraz to, czy działa ładowanie po podłączeniu zasilacza). Kolejna ikona pozwala wyświetlić i kontrolować łączność Wi-Fi, następna odpowiada za głośność multimedialnych. Potem prezentowany jest czas i data. Całość zamyka ikona Centrum akcji.

9.6 Centrum akcji

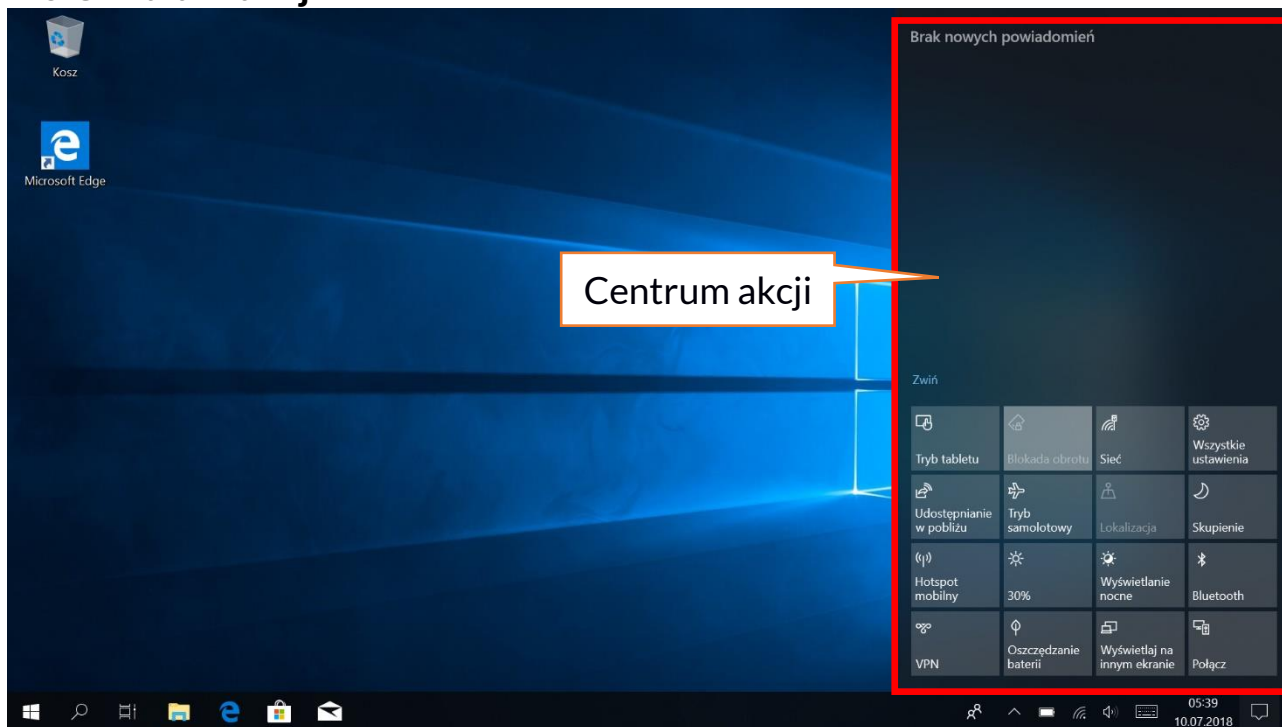

Centrum akcji pozwala przejrzeć komunikaty, które wysyła system w związku z działaniami systemu i przedstawia opisy występujących problemów. Poniżej znajdują się kafelki pozwalające uruchamiać szybko niektóre funkcje komputera lub dające dostęp do przydatnych menu.

9.7 Wyłączanie urządzenia

Aby uśpić, wyłączyć lub uruchomić ponownie laptop należy wybrać menu start i z niego ikonę zasilania. Pojawi się menu pozwalające wybrać jedną z pożądanых akcji.

Wybranie opcji **Uśpij** spowoduje zatrzymanie pracy dysku oraz wygasi ekran urządzenia, co pozwoli zaoszczędzić energię bez konieczności wyłączenia komputera. Powrót z uśpienia jest szybszy niż włączanie laptopa.

Wybranie opcji **Zamknij** spowoduje całkowite wyłączenie laptopa.

Wybranie opcji **Uruchom ponownie** spowoduje wyłączenie i automatyczne ponowne włączenie laptopa.

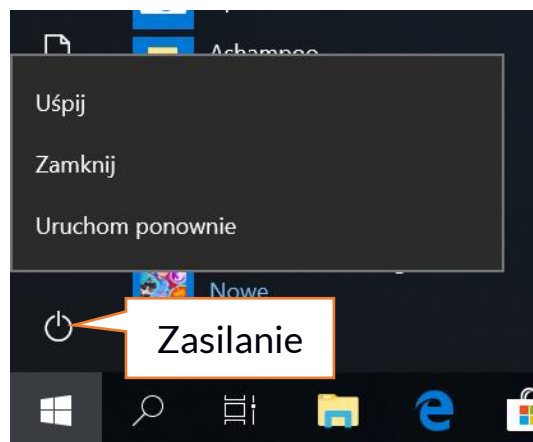

10. Montaż dodatkowej pamięci M.2 2280 (B lub B/M)

Pamięć urządzenia można rozszerzyć montując w gnieździe znajdującym się na spodniej stronie pod przykręcaną osłoną moduł M.2 2280 ze złączem w formacie B lub B/M.

! Format B/M jest uniwersalny i może być wykorzystywany zarówno w gniazdach B i M. Format M nie może być wykorzystany w tym urządzeniu. Formaty różnią się od siebie umiejscowieniem wcięcia oraz ilością połączeń.

! Kupując moduł rozszerzający pamięć koniecznie poproś sprzedawcę o sprawdzenie, czy pasuje do gniazda w Twoim urządzeniu i czy działa poprawnie.

! Nie wkładaj modułu pamięci na siłę, gdyż możesz uszkodzić moduł oraz gniazdo, co może doprowadzić do utraty gwarancji na urządzenie.

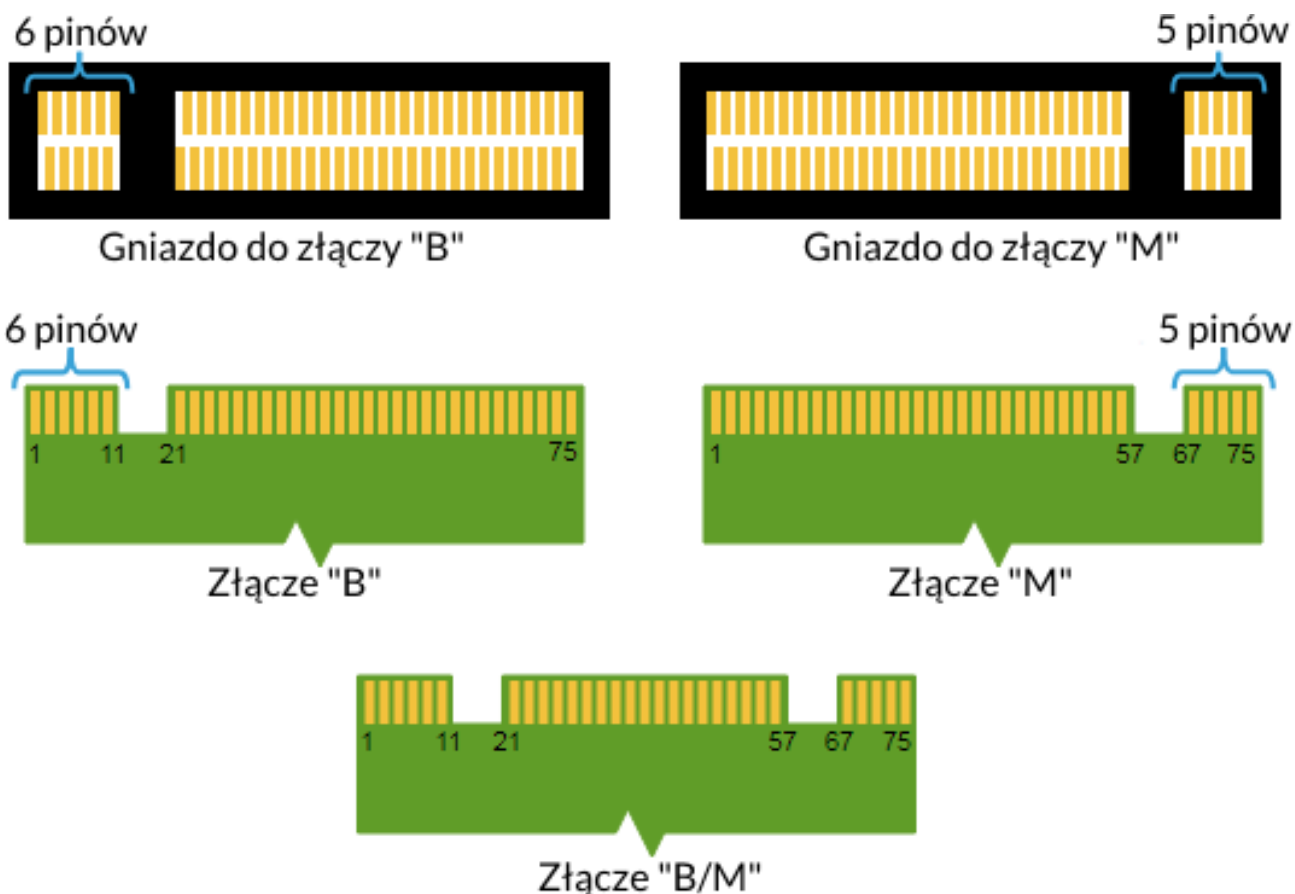

Różnice pomiędzy gniazdami i złączami B i M. Źródło: Wikipedia.org

Aby zamontować pamięć w urządzeniu należy wyłączyć komputer, a jeśli jest podłączony do zasilacza, to odłączyć go, zamknąć klapę i ułożyć do spodem do góry. Najlepiej robić to na miękkiej, stabilnej i płaskiej powierzchni (np. suchy ręcznik na blacie stołu lub biurka), aby nie porysować obudowy.

Zlokalizuj śrubki, którymi przymocowana jest tylna obudowa laptopa. Cztery z nich znajdują się pod gumowymi nóżkami (16). Małym śrubokrętem krzyżakowym odkręć wszystkie śrubki. Delikatnie podważ ostonę i zdejmij ją.

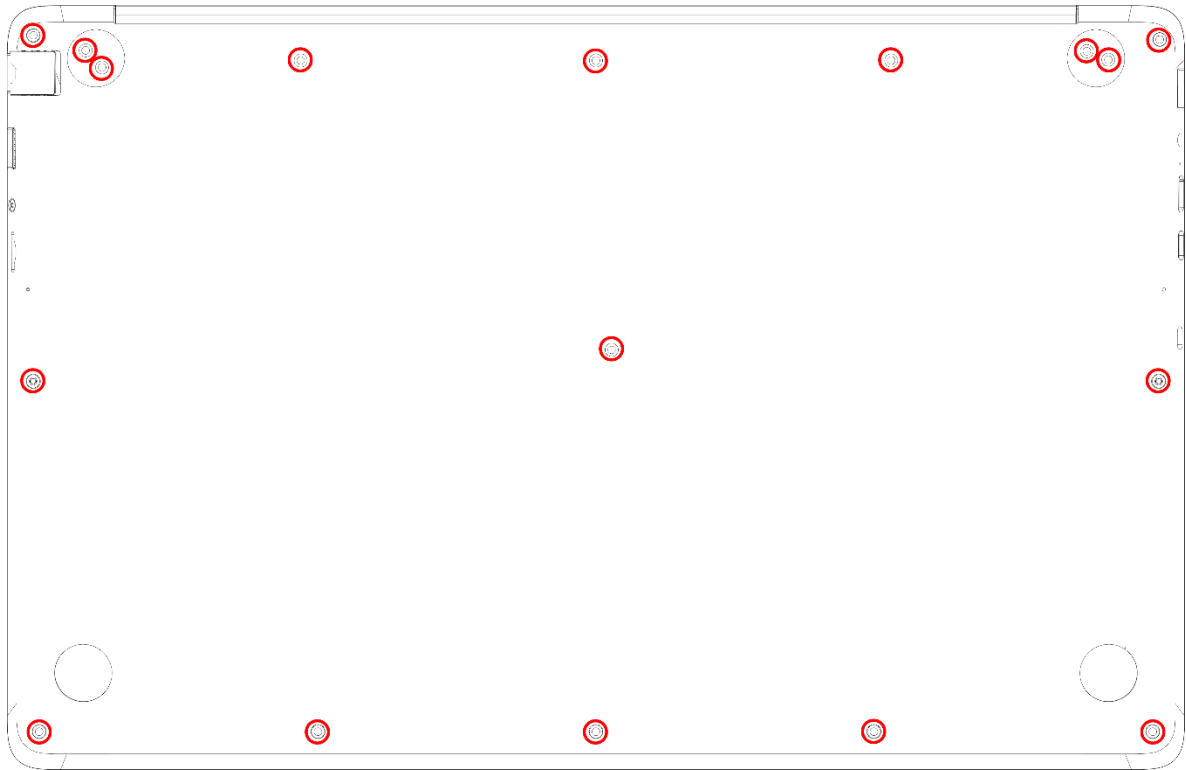

Po ściągnięciu obudowy należy umieścić dysk w wyznaczonym miejscu i zabezpieczyć śrubką mocującą.

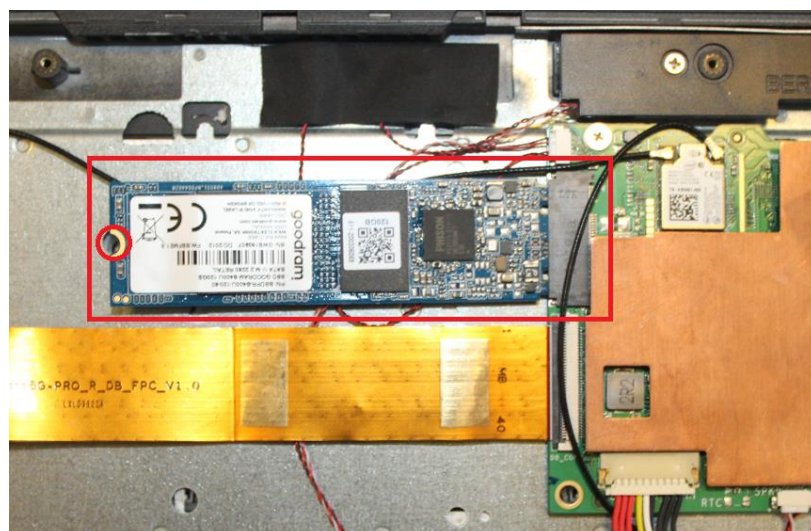

10.1 Montaż modułu M.2 2280

Odkręcić śrubkę zabezpieczającą ogranicznik i wyjmij go. Wsuń delikatnie moduł M.2 2280 do złącza tak, aby wycięcie w module pasowało do wypustki w gnieździe. Zabezpiecz moduł przykręcając go delikatnie śrubką do obudowy. Załóż pokrywę komory i dokręć śrubki, które ją zabezpieczają.

Za pomocą narzędzia znajdującego się w:

Panel sterowania \ Wszystkie elementy Panelu sterowania \ Narzędzia administracyjne \ Zarządzanie komputerem \ Zarządzanie dyskami

możesz zakładać i kasować partycje na nowym dysku. Po założeniu partycji w systemie operacyjnym odnajdź nowy dysk i sformatuj go zgodnie z własnymi preferencjami.

 *Odradzamy jakiegokolwiek manipulowanie parametrami „Dysku 0”, czyli systemowego, gdyż wszelkie problemy spowodowane ingerencją w jego strukturę mogą skutkować unieważnieniem gwarancji.*

11. Uwagi dotyczące bezpieczeństwa

11.1 Rozwiązywanie problemów

W razie jakichkolwiek problemów z urządzeniem przeczytaj poniższe porady i zastosuj się do podanych poniżej sugestii.

- **Karta pamięci microSD** – sprawdź, czy jest ona poprawnie zamontowana w odpowiednim gnieździe microSD dla kart microSD. Jeśli to nie pomoże, to skorzystaj z innej karty pamięci o odpowiedniej klasie i pojemności.
- **Praca gniazda USB** – sprawdź przewód, podłączając za jego pomocą inne urządzenie. Jeśli to nie pomoże - użyj innego przewodu.
- **Wi-Fi** – sprawdź, czy laptop nie pracuje w trybie samolotowym – uniemożliwia on korzystanie z jakichkolwiek funkcji sieci bezprzewodowych. Sprawdź zasięg sieci. Sprawdź, czy funkcja w urządzeniu jest uruchomiona, a parametry poprawnie ustawione. Sprawdź poprawność hasła logowania do sieci Wi-Fi.
- **Bluetooth** – sprawdź, czy połączenie jest aktywowane oraz opcje widoczności urządzeń Bluetooth. Upewnij się, że obydwa urządzenia znajdują się w zasięgu połączenia Bluetooth i czy nie ma pomiędzy nimi przeszkód zakłócających pracę Bluetooth (ciekawostka – niektóre monitory LCD pochłaniają fale magnetyczne). Upewnij się, że urządzenia mają dostatecznie dużo wolnej pamięci w celu wymiany plików. Sprawdź, czy obydwa urządzenia pracują w trybie samolotowym (tryb samolotowy blokuje pracę Bluetooth).
- **Dźwięki** – upewnij się, że dźwięk w laptopie nie jest wyciszony i skontroluj pozostałe ustawienia dźwięków laptopa. Sprawdź, czy do gniazda minijack 3,5 mm nie jest podłączona wtyczka przewodu słuchawek, głośników lub mikrofonu.
Niektóre końcówki minijack różnią się od pozostałych, to również może być powód problemów z dźwiękiem z gniazda minijack - wypróbuj inny przewód lub zastosuj przejściówkę.
- **Mimo, że akumulator jest ładowany, poziom jego naładowania nieustannie spada** – wyłącz wszystkie opcje takie jak Wi-Fi, Bluetooth,

Lokalizacja, a następnie zmniejsz jasność ekranu, po czym włącz tryb samolotowy w urządzeniu i zaprzestań intensywnej pracy lub ją ogranicz na czas ładowania. Te proste kroki przyspieszają ładowanie akumulatora. Zaleca się ładować urządzenie za pomocą ładowarki dostarczonej przez producenta.

Jeśli problem nadal występuje, to skontaktuj się z dostawcą urządzenia.

11.2 Obsługa pamięci przenośnych i kart pamięci

- Nie wyjmuj pamięci przenośnych i kart pamięci, gdy informacje są przenoszone na nie lub wykorzystywane przez urządzenie. Może to być przyczyną utraty danych lub uszkodzenia nośników danych lub/i urządzenia.
- Nie należy dotykać styków nośników danych palcami lub metalowymi przedmiotami. W razie zabrudzenia należy wytrzeć nośniki danych suchą i miękką ściereczką.

11.3 Ochrona danych osobowych i ważnych informacji

- Zalecamy regularne wykonywanie kopii zapasowych ważnych danych. Producent nie odpowiada za utratę żadnych informacji.
- Przed sprzedażą lub odstąpieniem urządzenia skasuj wszystkie dane i **przywróć laptopa do ustawień fabrycznych**. W ten sposób możesz zabezpieczyć się przed dostępem do osobistych informacji ze strony niepowołanych osób.
- Pobierając aplikacje, zapoznaj się z wyświetlanymi na ekranie informacjami. Szczególną ostrożność należy zachować w przypadku aplikacji, które uzyskują dostęp do wielu funkcji lub do znacznej ilości informacji osobistych.
- Regularnie kontroluj konta w kwestii nieautoryzowanego lub podejrzanego wykorzystywania. Jeżeli odkryte zostaną ślady niewłaściwego wykorzystania informacji osobistych, skontaktuj się z dostawcą usługi w celu skasowania lub zmiany danych konta.
- W przypadku zgubienia lub kradzieży urządzenia natychmiast zmień hasła do kont (systemowego, pocztowych, portali społecznościowych, etc.).
- Staraj się nie korzystać z aplikacji pochodzących z nieznanymi źródłami. Blokuj urządzenie za pomocą hasła, odcisku palca lub kodu PIN.
- Nie rozpowszechniaj materiałów chronionych prawem autorskim.
- Nie wolno rozprowadzać treści chronionych prawami autorskimi bez uzyskania zezwolenia posiadacza praw autorskich. Niezastosowanie się do tego zalecenia może być przyczyną naruszenia praw autorskich. Producent nie odpowiada za żadne skutki prawne nielegalnego rozpowszechniania przez użytkownika materiałów chronionych prawem autorskim.
- Korzystaj z programów antywirusowych, w których regularnie aktualizuj bazy sygnatur wirusów.

11.4 Uwagi na temat poprawnego używania akumulatora

- Jeśli poziom akumulatora jest niski, naładuj go, aby dalej używać urządzenia. Jeśli chcesz przedłużyć żywotność akumulatora, pozwalaj mu wyładować się

poniżej 10% poziomu pojemności akumulatora, po czym naładuj go do pełna.

- Temperatura akumulatora ma wpływ na jego ładowanie. Zanim rozpocznie się proces ładowania, akumulator wraz z urządzeniem możesz ochłodzić lub podnieść jego temperaturę, aby była zbliżona do standardowej w warunkach pokojowych. Jeśli temperatura akumulatora przekracza 40°C, to nie może on być ładowany!
- Nie używaj uszkodzonego akumulatora!
- Żywotność akumulatora może być skrócona, jeśli jest on wystawiony na działanie bardzo niskiej lub bardzo wysokiej temperatury; powoduje to zakłócenia w działaniu urządzenia, nawet, jeśli akumulator został naładowany poprawnie.

12. Konserwacja urządzenia

Aby przedłużyć żywotność urządzenia przestrzegaj poniższych zaleceń.

- Przechowuj urządzenie oraz jego akcesoria z dala od zasięgu dzieci.
- Unikaj kontaktu urządzenia z cieczami, gdyż może to powodować uszkodzenia części elektronicznych urządzenia.
- Unikaj bardzo wysokich temperatur, gdyż mogą one powodować skrócenie żywotności elektronicznych komponentów urządzenia, stopić części z tworzyw sztucznych i zniszczyć akumulator.
- Nie próbuj rozmontowywać urządzenia. Nieprofesjonalna ingerencja w urządzenie może je poważnie uszkodzić lub zniszczyć.
- Do czyszczenia urządzenia używaj tylko suchej i miękkiej ściereczki.
- Używaj jedynie oryginalnych akcesoriów. Złamanie tej zasady może spowodować unieważnienie gwarancji.



Opakowania można poddać recyklingowi zgodnie z lokalnymi przepisami.



Symbol oznaczający tekturę płaską.

13. Bezpieczeństwo otoczenia

Wyłącz urządzenie w miejscach, gdzie zakazane jest jego używanie lub gdzie może powodować zakłócenia i niebezpieczeństwo. Używanie wszelkich urządzeń wykorzystujących fale radiowe powoduje zakłócenia w pracy urządzeń medycznych (np. rozruszników serca), jeśli nie są one prawidłowo zabezpieczone (w razie wątpliwości, skonsultuj się z lekarzem lub producentem urządzenia medycznego), jest zabronione. W miejscach użytkowania urządzeń należy przestrzegać przepisów krajowych i lokalnych.

Uwaga		Oświadczenie
Producent nie jest odpowiedzialny za konsekwencje sytuacji spowodowanych nieprawidłowym użytkowaniem urządzenia lub niezastosowaniem się do powyższych zaleceń.		Wersja oprogramowania może być ulepszona bez wcześniejszego powiadomienia.
Zakres częstotliwości	Wi-Fi 2412-2472 MHz	Bluetooth 2402-2480 MHz
Moc transmitowana	16.82 dBm EIRP	2.68 dBm EIRP

14. Korzystanie z instrukcji

14.1 Zgody

Bez uprzedniej pisemnej zgody producenta żadna część niniejszej instrukcji obsługi nie może być powielana, rozpowszechniana, tłumaczona ani przekazywana w jakiegokolwiek formie czy przy użyciu jakichkolwiek środków elektronicznych bądź mechanicznych, w tym przez tworzenie fotokopii, rejestrowanie lub przechowywanie w jakichkolwiek systemach przechowywania i udostępniania informacji.

14.2 Wygląd

Urządzenie oraz zrzuty ekranu zamieszczone w tej instrukcji obsługi mogą się różnić od występujących w rzeczywistym produkcie.

14.3 Znaki towarowe

- Windows 10 i Windows HELLO są zastrzeżonymi znakami towarowym Microsoft Corp.
- Intel®, Intel® Celeron® są zastrzeżonymi znakami towarowymi Intel Corporation.
- Wi-Fi® oraz logo Wi-Fi to zastrzeżone znaki towarowe stowarzyszenia Wi-Fi Alliance.
- Wszelkie inne znaki towarowe i prawa autorskie należą do odpowiednich właścicieli.

15. Prawidłowa utylizacja zużytego sprzętu



Urządzenie oznaczone jest symbolem przekreślonego kontenera na śmieci, zgodnie z Dyrektywą Europejską 2012/19/UE o zużytym sprzęcie elektrycznym i elektronicznym (Waste Electrical and Electronic Equipment – WEEE). Produktów oznaczonych tym symbolem po upływie okresu użytkowania nie należy utylizować lub wyrzucać wraz z innymi odpadami z gospodarstwa domowego. Użytkownik ma obowiązek pozbywać się zużytego sprzętu elektrycznego i elektronicznego, dostarczając go do wyznaczonego punktu, w którym poddawane są procesowi recyklingu. Gromadzenie tego typu odpadów w wydzielonych miejscach i właściwy proces ich odzyskiwania przyczyniają się do ochrony zasobów

naturalnych. Prawidłowy recykling zużytego sprzętu elektrycznego i elektronicznego ma korzystny wpływ na zdrowie i otoczenie człowieka. Informacji o miejscu i sposobie bezpiecznego dla środowiska pozbycia się zużytego sprzętu elektrycznego i elektronicznego udzielają odpowiednie organy władz lokalnych, punkty zbiórki odpadów lub sprzedaży, gdzie kupiono sprzęt.

16. Prawidłowa utylizacja zużytych akumulatorów



Zgodnie z dyrektywą UE 2006/66/EC ze zmianami zawartymi w Dyrektywie 2013/56/UE o utylizacji akumulatora, produkt ten jest oznaczony symbolem przekreślonego kosza na śmieci. Symbol oznacza, że zastosowane w tym produkcie baterie lub akumulatory nie powinny być wyrzucane razem z normalnymi odpadami z gospodarstw domowych, lecz traktowane zgodnie z dyrektywą i miejscowymi przepisami. Nie wolno wyrzucać akumulatorów razem z niesortowanymi odpadami komunalnymi. Użytkownicy baterii i akumulatorów muszą korzystać z dostępnej sieci odbioru tych elementów, która umożliwia ich zwrot, recykling oraz utylizację. Na terenie UE zbiórka i recykling baterii i akumulatorów podlega osobnym procedurom. Aby dowiedzieć się więcej o istniejących w okolicy procedurach recyklingu baterii i akumulatorów, należy skontaktować się z urzędem miasta, instytucją ds. gospodarki odpadami lub wysypiskiem.

17. Deklaracja zgodności z dyrektywami UE



mPTech Sp. z o.o. niniejszym oświadcza, że laptop ZIN 4 15.6 FHD 128GB jest zgodny z Dyrektywą 2014/53/UE. Pełny tekst deklaracji zgodności UE jest dostępny pod następującym adresem internetowym:

www.mptech.eu/qr/techbite/laptop-techbite-zin-4-15-6-fhd-128-gb

USER MANUAL

techBite ZIN 4 15.6 FHD 128GB



Lot number: **202106**

We create for you.

Thank you for choosing techBite device. This product has been designed especially for you. We are doing everything to make its use pleasurable and comfortable.

We made sure that elegance, functionality and convenience of use were combined with an affordable price.

For your own safety, please read this manual carefully.

Manufacturer

mPTech Ltd.
Nowogrodzka 31 street
00-511 Warsaw
Poland

Helpline: (+48 71) 71 77 400

Equipment delivery location:

mPTech Ltd.
Krakowska street 119
50-428 Wrocław
Poland

Website: techBite.eu
Manufactured in China

User manual

The actual product, accompanying accessories and some of its features may differ from the presented in this manual images and descriptions. The newest version of the manual is available on the website:

www.mpotech.eu/qr/techbite/laptop-techbite-zin-4-15-6-fhd-128-gb

To open this page simply scan this QR Code.



1. Table of contents

1. Table of contents 21

2. Safety 22

3. The use of the manual 23

4. Important information..... 23

5. Technical Specification..... 24

 5.1 Technical data 24

 5.2 Package content 25

6. Appearance of laptop..... 26

 6.1 Screen and desktop 26

 6.2 Lewy bok 27

 6.3 Right side..... 27

 6.4 Bottom 27

7. Before the first start..... 28

8. Keyboard..... 28

9. Basic support for Windows 10 29

 9.1 Turning on the device 29

 9.2 Start screen - desktop..... 29

 9.3 Start menu 30

 9.4 Taskbar 30

 9.5 Notification area..... 31

 9.6 Action Center 31

 9.7 Turning the device off..... 31

10. Installation of additional memory M.2 2280 (B or B/M)..... 32

 10.1 Installation of M.2 2280 module 33

11. Safety remarks..... 34

 11.1 Troubleshooting..... 34

 11.2 Support for portable memory and memory cards 35

 11.3 Protection of personal data and important information 35

11.4 Remarks on correct battery use	35
12. Maintenance of the device	36
13. Surroundings security	36
14. The use of the manual.....	36
14.1 Consents	36
14.2 Appearance.....	37
14.3 Trademarks.....	37
15. Correct disposal of used equipment.....	37
16. Correct disposal of used battery	37
17. Declaration of conformity with European Union Directives	38

2. Safety

Read these guidelines carefully. Not following them may be dangerous or illegal.

–DO NOT RISK–

All wireless devices may cause interferences, which could affect the performance of other devices. Do not switch on the device when the use of mobile phones is prohibited or if it might cause interference or danger.

–PETROL STATIONS–

Always turn off the device while refuelling your car on petrol station. Do not use your device close to chemicals.

–RESTRICTED AREAS–

Switch OFF the device in an airplane since it may disturb the operation of other equipment located therein. The device may interfere with operation of the medical equipment in hospitals and health protection entities. Abide by any kinds of prohibitions, regulations and warnings conveyed by the medical staff.

–QUALIFIED SERVICE–

Only qualified personnel or an authorized service center may install or repair this product. Repairing the device by an unqualified or unauthorized service technician may result in damage to the device and void the warranty.

–WI-FI (WLAN)–

In the European Union Member States, a WLAN network may be used indoors without any restrictions.

–PHYSICALLY OR MENTALLY DISABLED PEOPLE–

This device should not be operated by people (including children) with limited physical or mental abilities, as well as by people with no earlier experience in operation of electronic equipment. They may use the device only under supervision of people responsible for their safety. This device is not a toy. Cables and plastic parts of packaging may wrap around a child's neck and cause strangulation or other health problems. Keep the device and its accessories out of reach of children.

–ROAD SAFETY–

Do not use this device while driving any kind of vehicle.

–BATTERY AND ACCESSORIES–

Avoid exposing the battery to very high/low temperatures (below 0°C/32°F and over 40°C/104°F). Extreme temperatures may influence capacity and battery life. Avoid contact with liquids and metal objects as it may cause partial or complete battery damage. The battery should be used according to its purpose. Do not destroy, impair or throw the battery into flames - it might be dangerous and may cause fire. Worn-out or impaired battery should be placed in a dedicated container. A single battery charge should not last longer than 1 day. Installing an incorrect battery type can cause an explosion. Never open the battery. Please dispose of battery according to the instructions. Disconnect an unused charger from power grid. Disconnect an unused charger from power grid. In case of the charger wire damage, it should not be repaired but replaced with a new one. Use the original manufacturer's accessories only.

**–HEARING–**

To avoid hearing damage, do not use the device at high volume levels for a long period of time, do not put operating device directly to an ear.

3. The use of the manual

The device and screen shots contained in this user manual may differ from the actual product. Accessories attached to the Laptop may differ from the illustrations included in manual.

Options described in the manual are found in Microsoft Windows 10 system. Those descriptions may differ, depending on the version of the operating system and applications installed on the device.

You can find a comprehensive manual of Microsoft Windows 10 manuals and components at the address below:

<https://support.microsoft.com/pl-pl/products/windows?os=windows->

10

It can be reached by scanning the QR code presented above.

**4. Important information**

The majority of applications which can be installed on the device are Microsoft Store applications. Apps installed on the device may vary depending on country,

region, and hardware specifications. The manufacturer is not liable for problems caused by third party software. The manufacturer is not responsible for anomalies that may occur when editing the registry settings and modifying the operating system software. Attempts to modify the operating system can cause malfunctions and problems with applications. It may cause a loss of warranty.

5. Technical Specification

15.6" screen and 1920x1080 px resolution

The modern display provides deep colors and a wide viewing angle, allowing you to appreciate movies, photos and games in incredible, real and juicy colors.

Wi-Fi

Laptop ZIN 4 15.6 128 GB FHD is equipped with Wi-Fi r, providing data transmission at speeds compatible with 802.11 a/b/g/n, so you can wirelessly connect to the the omnipresent hot spots and home network. Receive and send data, programs, and files to the network and other devices without restrictions.

Slot for additional M.2 drive up to 512 GB and microSD card reader

Laptop ZIN 4 15.6 FHD 128GB - no problems with storage capacity. Insert an additional M.2 2280 (B-type connector) or use removable microSD cards and don't worry where to store your music, movies, and photos.

5.1 Technical data

Display	15.6", 16:9, 1920x1080 px, IPS
Processor	Intel® Celeron® N4000 Dual-Core
Graphics	Intel® UHD Graphics 600
RAM memory	4GB
Data carrier capacity	Built-in 128 GB drive Additional memory slot M.2 2280 (B-type connector) up to 512 GB
The card reader	microSD
Operating system	Windows 10 Pro
Video Camera	0.3 Mpix with a microphone
Connectivity	Wi-Fi 802.11 b/g/n, Bluetooth 4.0
Audio	Built-in stereo speakers 2x1.0W Minijack port 3.5 mm, RJ45
Video output	miniHDMI
Connectors	USB 3.0, USB 2.0, USB-C, minijack 3.5 mm, miniHDMI, microSD(SDHC/SDXC), power supply
Battery	5000 mAh 7.4V (built-in)
Power supply input parameters	100-240V~ 0.5A, 50-60Hz,

Power supply output parameters	12.0V  2.0A, 24W
Dimensions	375x 243 x 22,1 mm
Net weight	1780g

5.2 Package content

- Laptop ZIN 4 15.6 FHD 128GB
- AC Power Supply
- User manual



If any of the above items is missing or damaged, please contact your dealer.



We advise to keep the container in case of any complaints. Keep the container out of reach of children.

6. Appearance of laptop

6.1 Screen and desktop

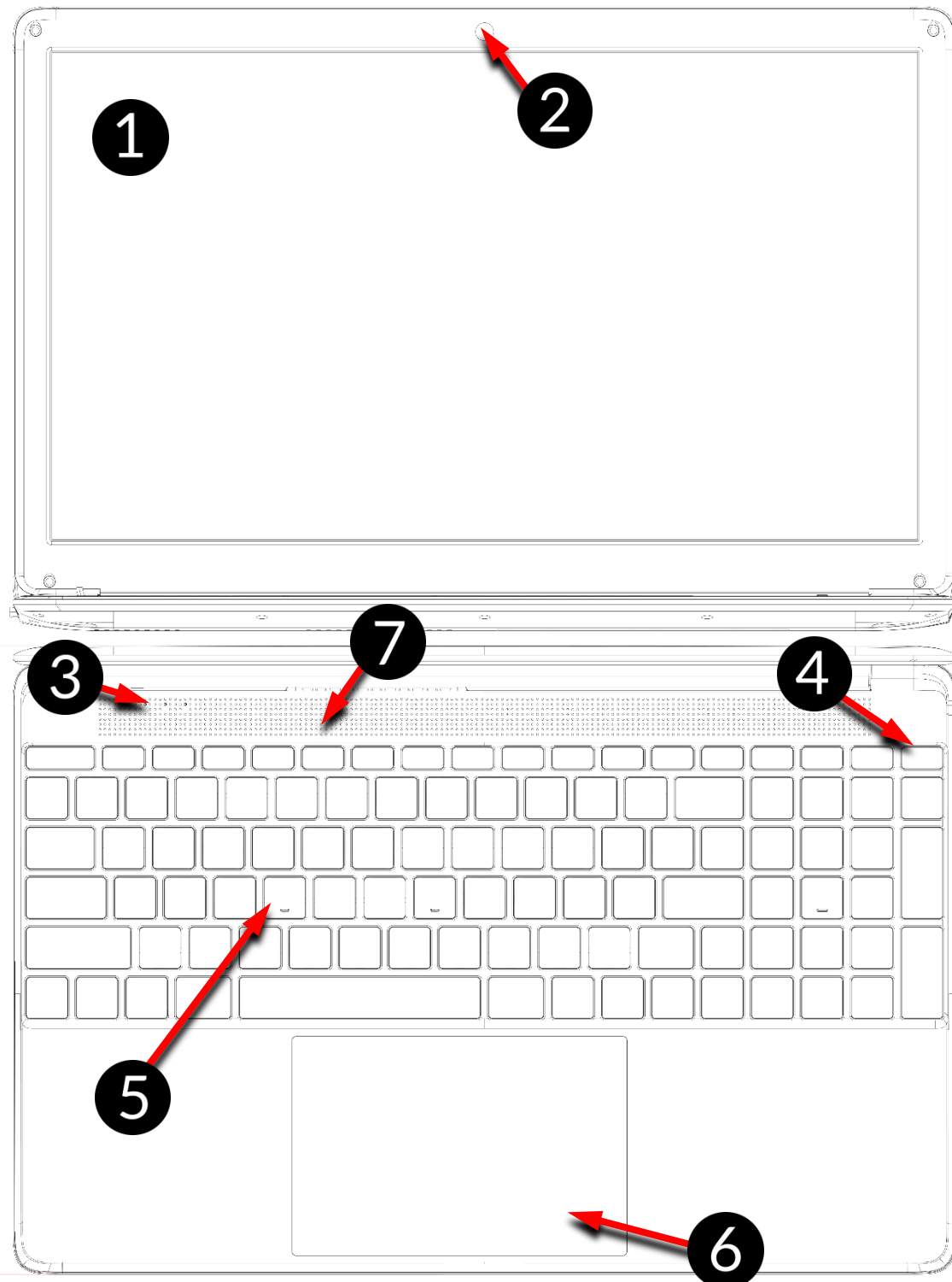

1. Display
2. Video Camera
3. operating status LED
4. Power button

5. Keypad
6. Touch panel with two buttons
7. Built-in speakers

6.2 Lewy bok

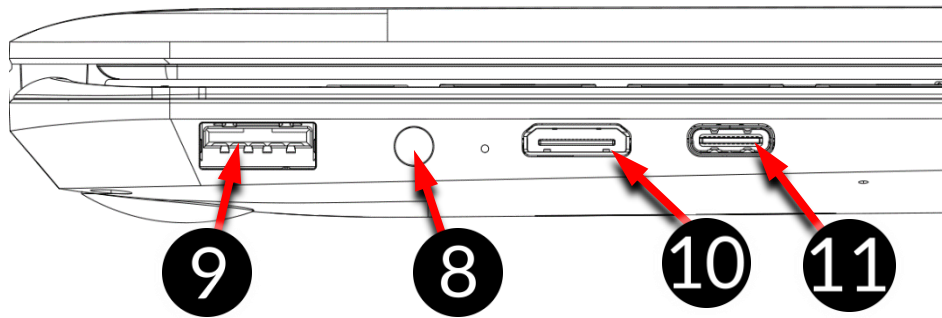

8. Power socket with LED charge indicator.

9. USB port 3.0

10. MiniHDMI socket

11. USB-C

6.3 Right side

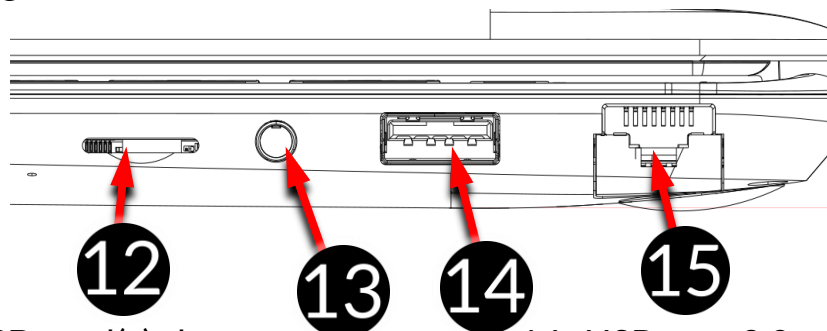

12. microSD card(s) slot

13. Audio socket

14. USB port 2.0

15. RJ45 socket

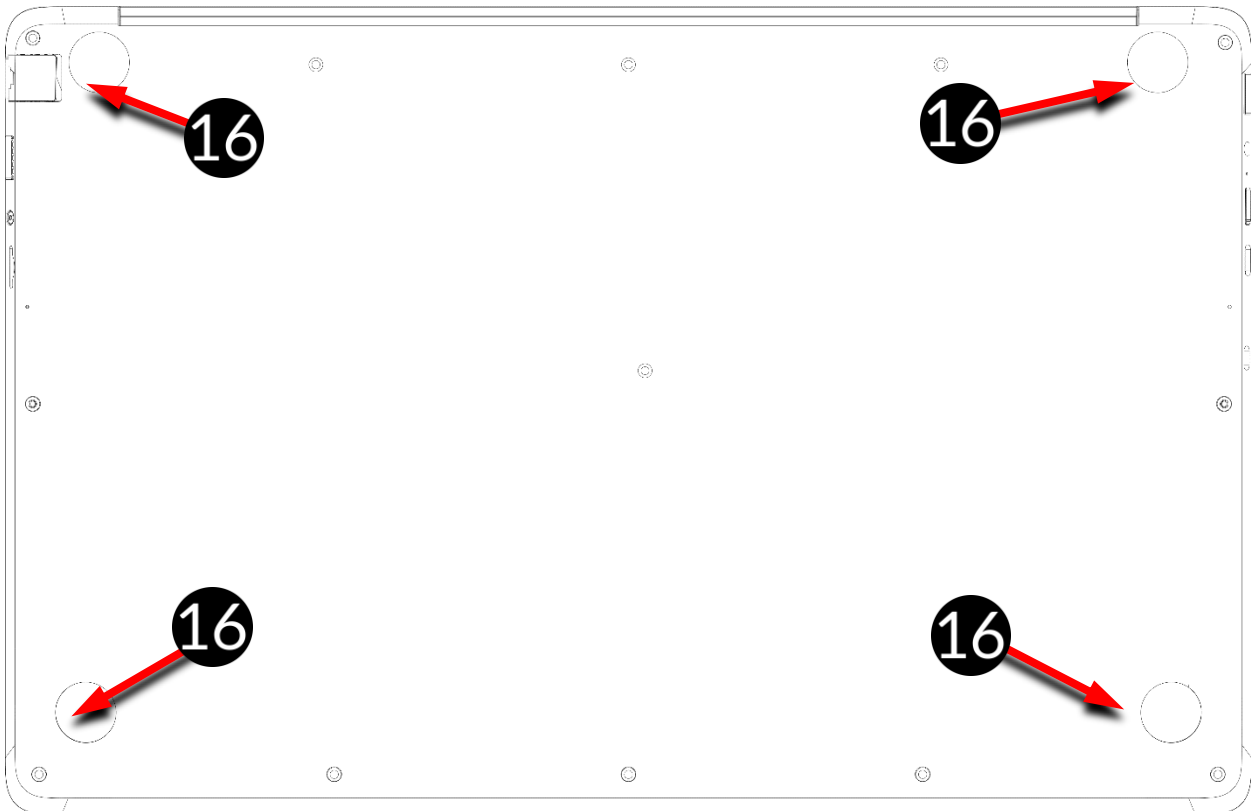

6.4 Bottom

16. Rubber feet

7. Before the first start

! Before turning the device on for the first time, charge the battery using the supplied power supply unit. Use only power supply recommended by the manufacturer. Using incompatible power supply can cause explosion of the battery or damage to your device. If in doubt contact the seller or manufacturer service. When the battery is near a complete discharge, the notification is displayed on a low battery charge. To continue use of the device charge the battery. If the battery is completely discharged the device can not be switched on even when the loading process is ongoing. If so, the battery has to be charged for at least a few minutes.

To charge the battery, connect the plug on the power supply cable to the unit's power outlet (9).

! Do not use excessive force for it can cause damage to the AC adapter or the device. The damages resulting from improper handling are not covered by the warranty.

Plug the power supply into the wall socket.

! The device can heat up during charging. It is a regular occurrence and should not affect the stability or performance of the device.

! If the device does not charge properly or there are other problems with the battery, it should be delivered with the power supply to the manufacturer's service center.

8. Keyboard

The laptop keyboard has a standard QWERTY layout. In addition, there are directional buttons in the lower right corner. Text is entered using the keyboard.

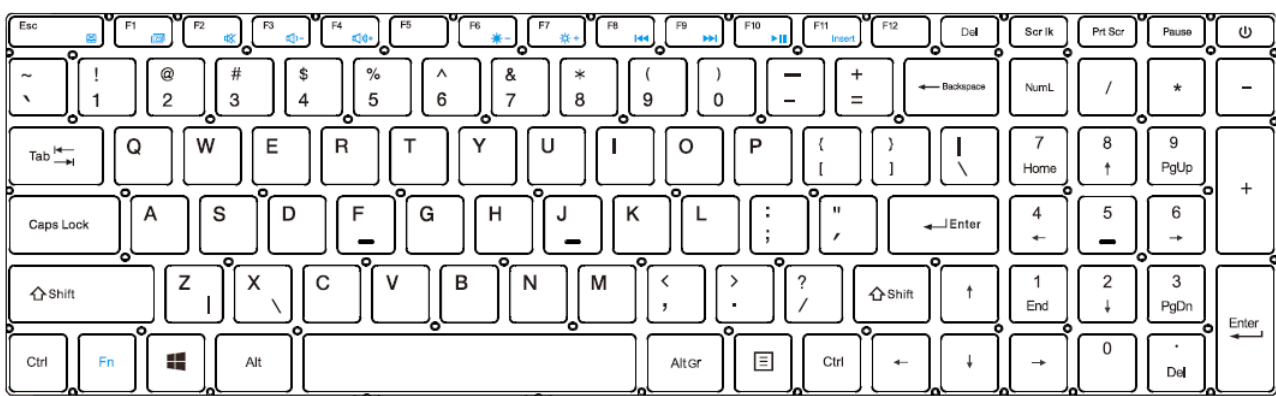

With some key combinations with the **Fn** key it is possible to use the functions assigned to F1-F12 keys and deactivate/activate the touch panel (**Fn + Esc**). The keyboard language versions for local markets may differ.

9. Basic support for Windows 10

Your device has Microsoft Windows 10 installed.

! *To work with Microsoft Windows 10, you must have or create a Microsoft account and log-in when you first boot up your operating system.*

9.1 Turning on the device

To turn on the device, shortly press the switch/key located in the upper right corner of the keyboard - .

9.2 Start screen - desktop

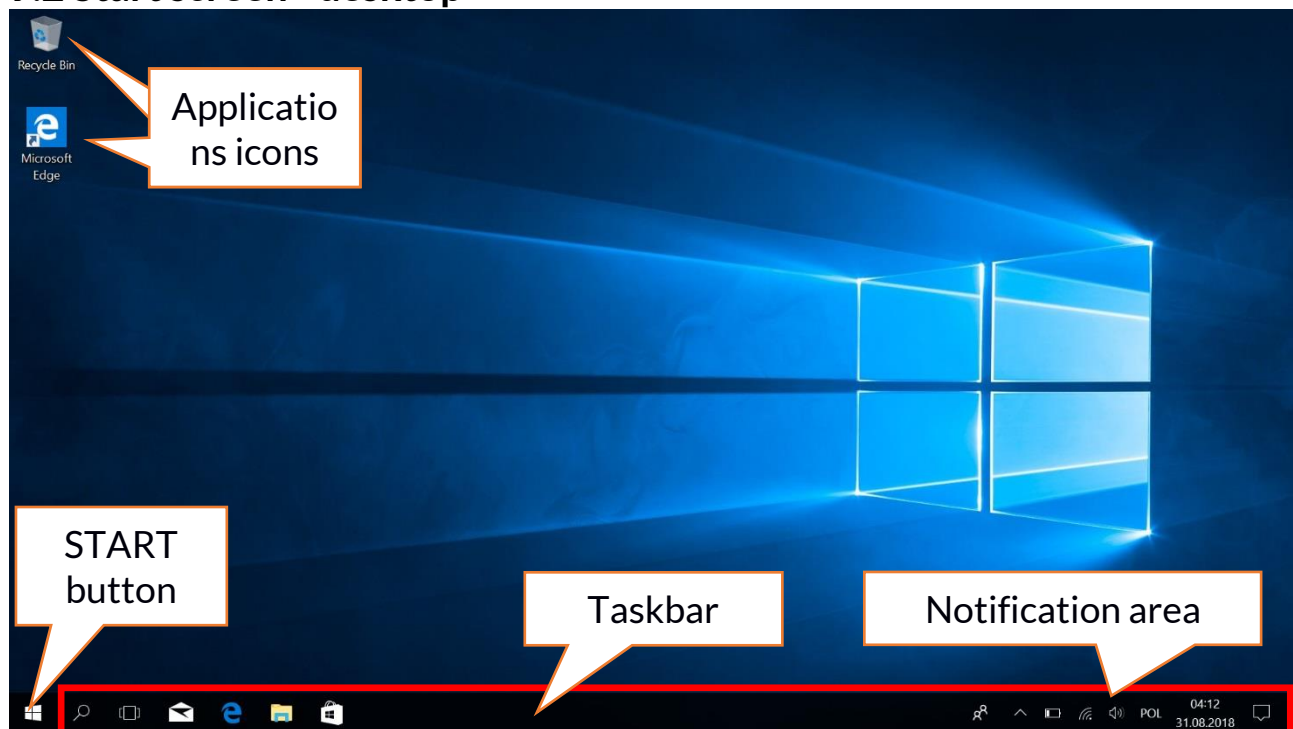

The start screen contains the application icons, the START button (the lower left corner of the screen) and the taskbar (the bottom right of the screen, next to START button).

You can place application icons, shortcuts to applications or documents, links to websites, widgets, etc. on your screen.

You can also place shortcuts to applications and web pages in the taskbar, but also icons that symbolize open and active applications.

START button activates the start menu.

9.3 Start menu

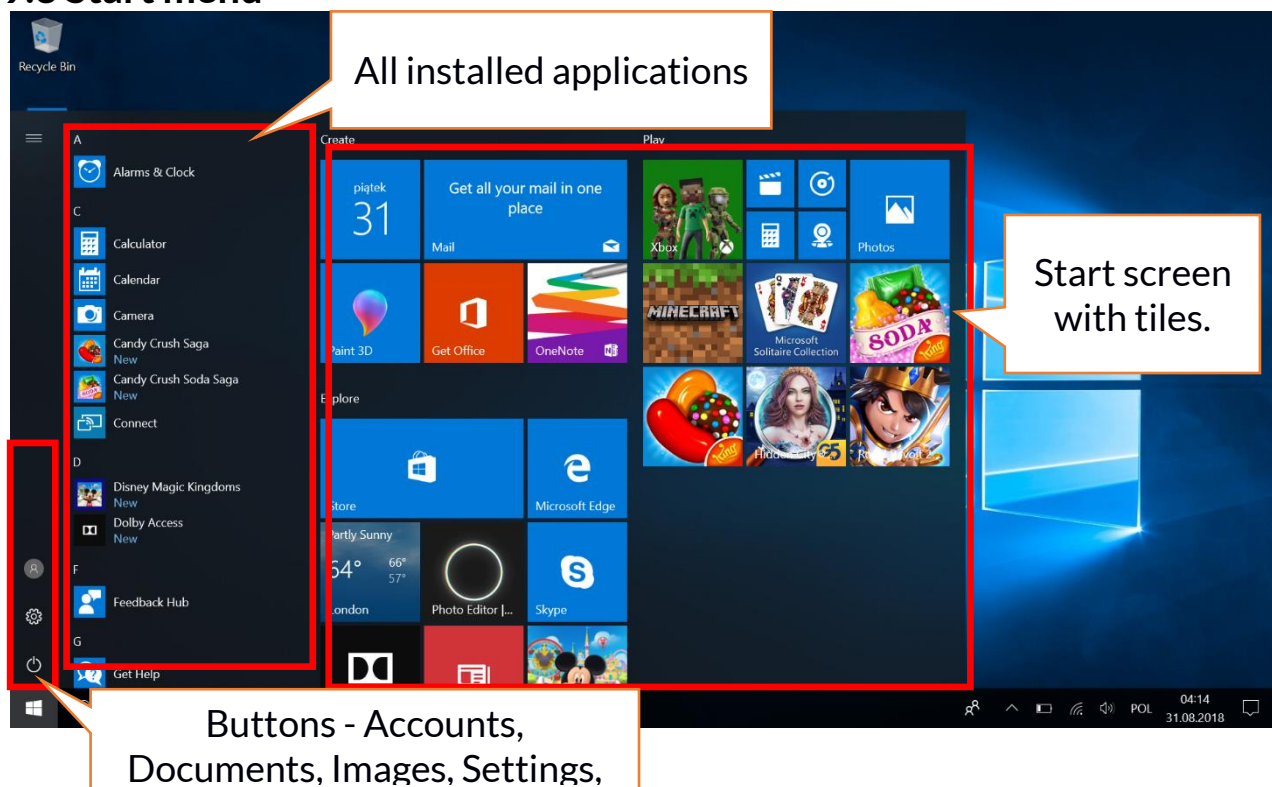

The start menu allows you to run the applications (programs) installed on your computer.

This version of the system combines the advantages of a menu known from Windows 7 and above with a modern tiled menu known from Windows 8 and 8.1. On the left there are buttons that transfer you to the menu managing user accounts, documents, images, system settings and power (here you can switch your computer into standby, turn it off or restart it). In the middle a list of all the programs installed on your computer has been selected. It can be scrolled up and down, giving you access to all your applications. At the top of this field are the most recently installed and frequently used programs. There are also applications for installation suggested by the Microsoft Store. Below you will find a list of alphabetically sorted programs. On the right there is a start-up screen with tiles. This is an alternative way to run the installed applications.

9.4 Taskbar

The taskbar is located at the bottom of the start screen - desktop. There is a START button on the left. Another icon is a magnifying glass, which allows you to quickly find applications installed on your system - if you know the name of the application. The next icon opens a chronological view of your computer activities. Then there are the application icons, which you can insert and delete yourself. They allow you to launch applications quickly. Here, too, the icons for running programs appear temporarily and disappear when you close them. This makes it easier to find out which programs are active. There is a notification area on the right side of the taskbar.

9.5 Notification area

The notification area is where the icons for applications working in the background are located. The first icon shows Contacts, the next icon shows hidden icons of applications that are running less frequently in the background. Next, there is the power icon (it shows the battery level and whether the charging is running when the power supply is connected). The next icon allows you to view and control Wi-Fi, followed by the next icon for media volume. Then the time and date are shown. At the end of the screen you can see the icon of the Action Center.

9.6 Action Center

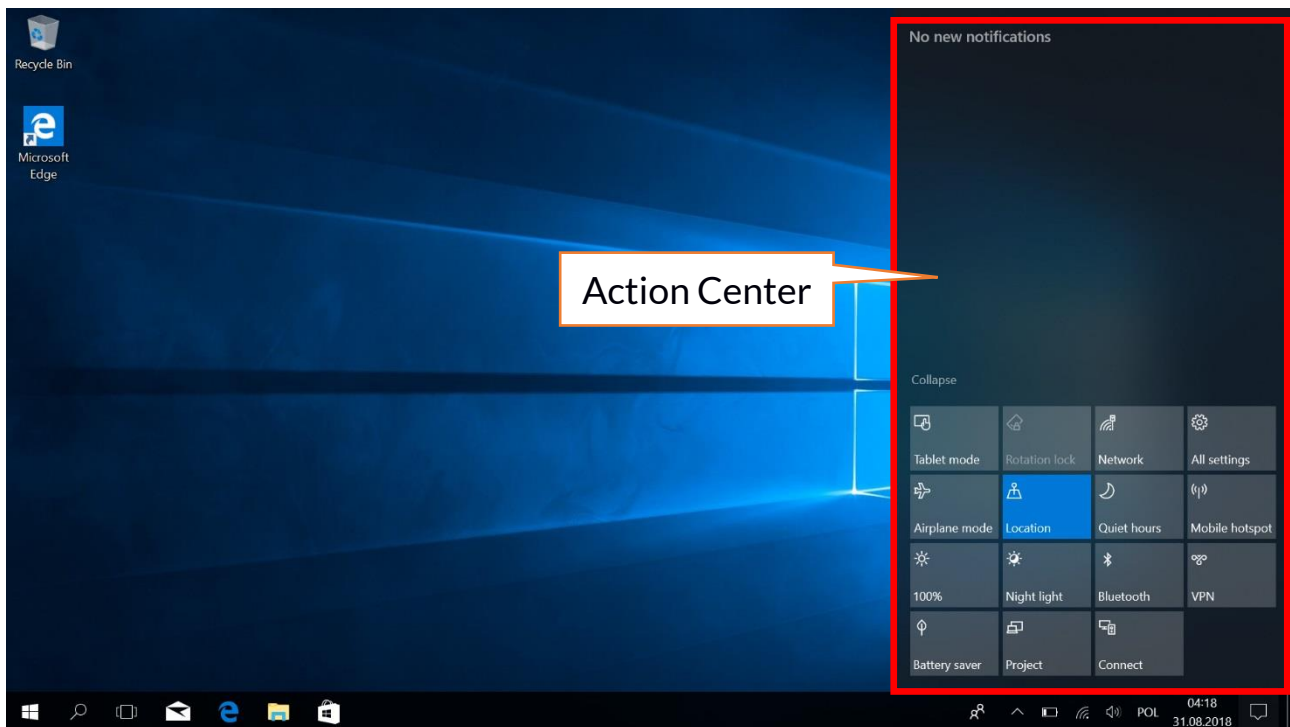

The action center allows you to view the messages that the system sends out in relation to the system's activities and presents descriptions of problems that occur. Below you will find tiles that allow you to quickly run some of the functions of your computer or to access useful menus.

9.7 Turning the device off

To turn your laptop into the sleep mode, turn it off or restart, select the start menu and then select the power icon. A menu will appear to select one of the desired actions.

If you select **Sleep mode**, the drive will stop operating and the device screen will fade, saving power without turning off the computer. It is faster to return from sleep mode than to switch on the laptop again.

Selecting the **Switch off** option will turn off your laptop completely.

Selecting **Restart** will switch the laptop off and on again automatically.

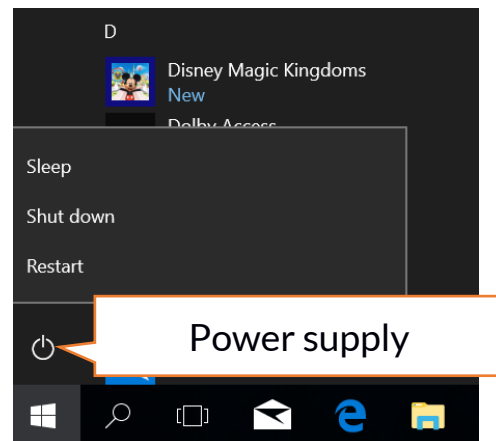

10. Installation of additional memory M.2 2280 (B or B/M)

The memory of the device can be extended by installing the M.2 2280 module in a socket on the underside underneath a screw-on cover with a B or B/M connector.

⚠ *The B/M format is versatile and can be used in both B and M sockets. The M-format cannot be used in this device. Formats differ in the position of the indentation and the number of connections.*

When buying a memory expansion module, ask your retailer to check if it fits into your device's slot and if it works properly.

⚠ *Do not insert the memory module by force, as you may damage the memory module and the slot, which may lead to the loss of warranty for the device.*

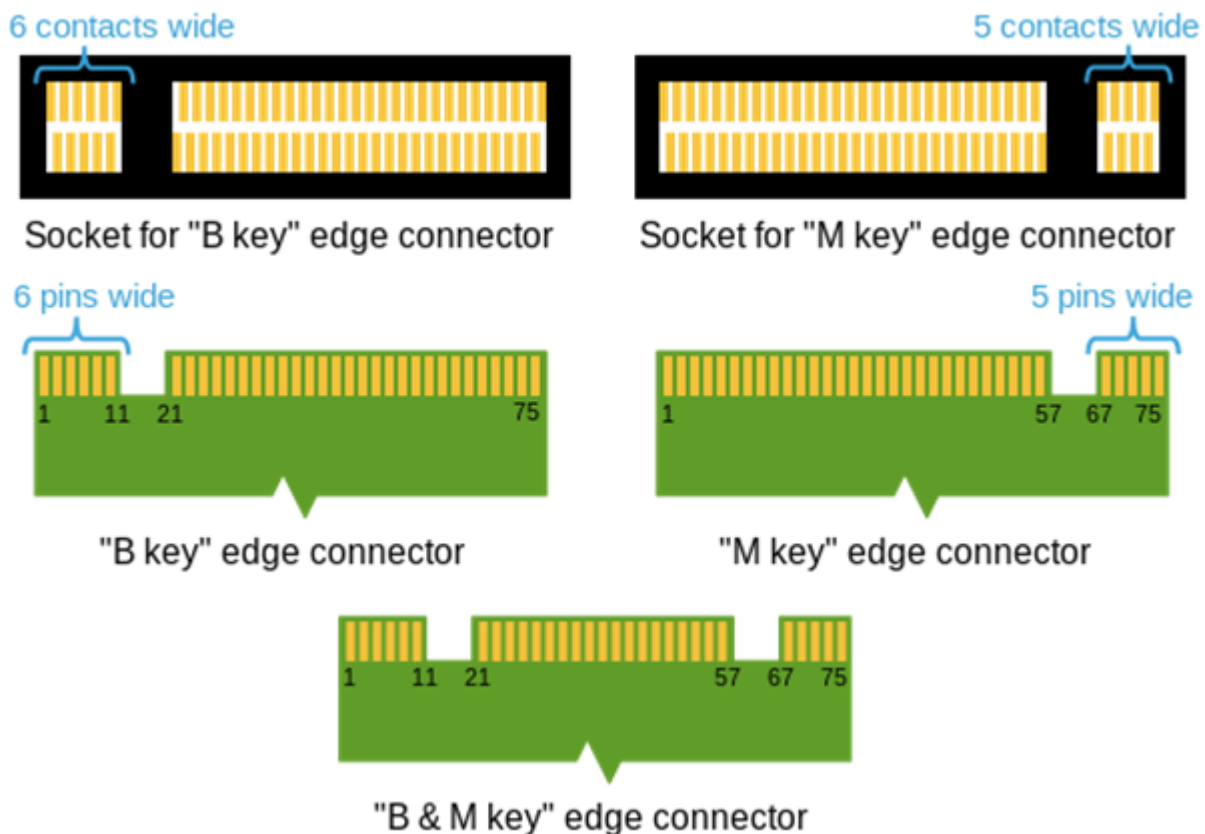

Differences between sockets and connectors B and M. Source: Wikipedia.org

To mount the memory in the device, turn off your computer, and if it is connected to the power supply, disconnect it, close the cover, and place it upside down. This is best done on a soft, stable and flat surface (e.g. a dry towel on a table top or desk) so that the housing is not scratched.

Locate the screws with which the rear case of the laptop is attached. Four of these are located under the rubber feet (16). Unscrew all screws with a small crosshead screwdriver. Gently raise the cover take it off.

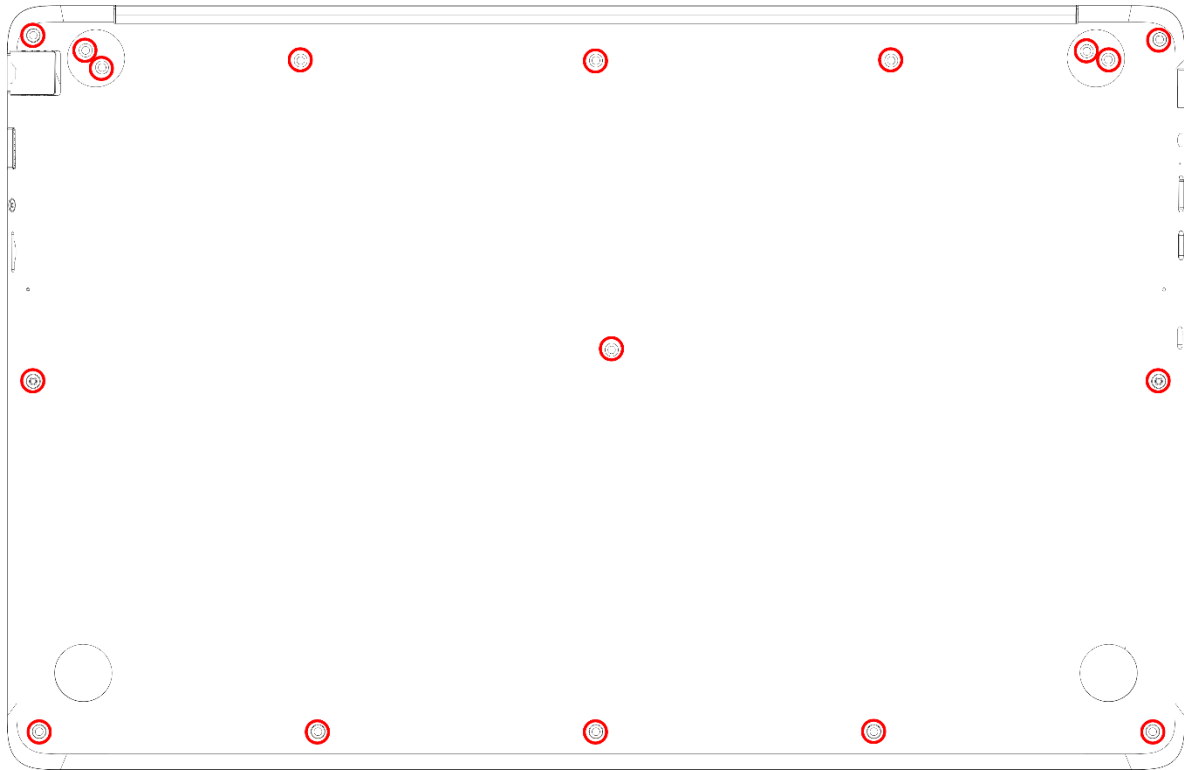

After removing the housing, place the drive in the designated location and secure it with the retaining screw.

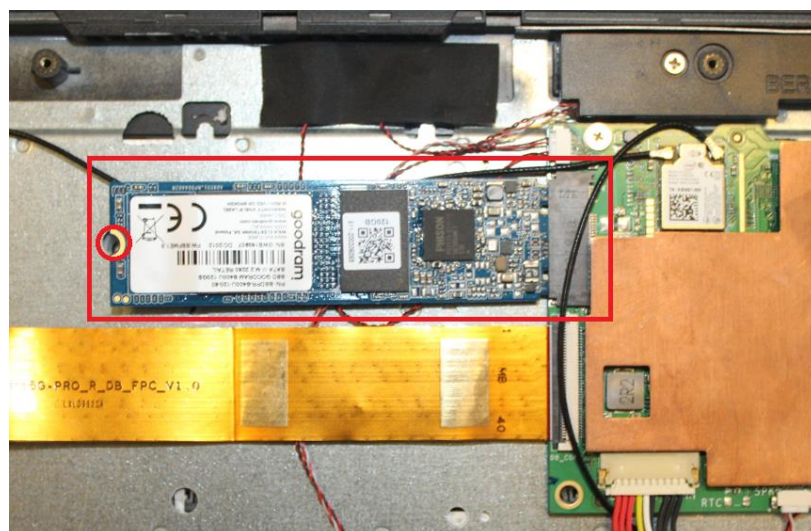

10.1 Installation of M.2 2280 module

Unscrew the retaining screw on the stop and remove it. Slide the M.2 2280 gently into the connector until the cut-out in the module fits into the socket. Secure the module by gently screwing it to the housing. Replace the compartment cover and tighten the screws that secure it.

With the help of the tool located in:

Control panel \ All elements of the control panel \ Administrative tools \ Computer management \ Disk management

you can create and delete partitions on the new disc. Once you have set up your operating system partition, find the new disc and format it according to your preferences.

 *We strongly advise against any manipulation of the parameters of " Disc 0 ", which is a system disc, as any problems caused by interference in its structure may result in voiding the warranty.*

11. Safety remarks

11.1 Troubleshooting

If you have any problems with the device, please read the following advice and follow the instructions below.

- **MicroSD Memory Card** - Make sure that the microSD memory card is installed correctly in the correct microSD slot for the microSD cards. If it does not help use another memory card of appropriate class and capacity.
- **USB socket** - Check the cable by connecting another device. If it doesn't help, use another cable.
- **Internet / Wi-Fi** - Check if the aeroplane mode is not on because it disables using any wireless network functions. Check network range. Check if the function is activated in the device and the parameters set correctly. Check the login password to the Wi-Fi network.
- **Bluetooth** - check whether the connection is active and Bluetooth visibility options are enabled. Make sure that both devices are in Bluetooth connection range and there are no obstacles between them (interesting fact - some LCDs absorb magnetic waves). Make sure that the devices have a sufficient amount of memory to exchange files. Check if both devices work in aeroplane mode (Aeroplane mode blocks Bluetooth).
- **Sounds** - **make** sure that the sound in the laptop is not muted. Check other laptop sound settings. Make sure that the headset, speaker, or microphone cable plug is not plugged into the 3.5 mm mini-jack socket. Some minijack tips are different from others, and this may also cause a sound problem - try a different cable or use an adapter.
- Although the battery is being charged, its level of charge is constantly dropping - turn off all options such as Wi-Fi, Bluetooth, Location, and then reduce the brightness of the screen, then turn on the aircraft mode in the device and stop working intensively or limit it for the duration of charging. Those easy steps will accelerate the charging process. It is recommended to charge the device with the charger supplied by the manufacturer.

If the problem persists, contact your dealer.

11.2 Support for portable memory and memory cards

- Do not remove portable memories or memory cards when the information is being transferred to or used by the device. This may cause data loss or damage to the portable memory and/or the device.
- Do not touch the pins with your fingers or metal objects. In case of any dirt, wipe the portable memory with a soft dry cloth.

11.3 Protection of personal data and important information

- We recommend regular backups of important data. The manufacturer is not liable for any loss of information.
- Before selling or donating the device, delete all data and restore the laptop to its **factory settings**. This way you can protect yourself from accessing your personal information by unauthorized people.
- Downloading applications, refer to the on-screen information. Particular caution should be exercised in the case of applications that have access to many functions or to a significant amount of personal information.
- Regularly check your account in terms of unauthorized or suspicious use. If traces of misuse of personal information are discovered, contact your service provider to delete or change your account information.
- In the case of loss or theft of the device immediately change the passwords for the accounts (system, email, social networking, etc.).
- Try not to use applications coming from unknown sources. Lock the device using the password, fingerprint or PIN code.
- Do not distribute copyright-protected material.
- Do not distribute copyrighted content without permission of the copyright holder. Failure to do so may result in copyright infringement. The manufacturer is not liable for any legal consequences of illegal use by the user of copyrighted material.
- Use anti-virus software, which regularly update the virus signature database.

11.4 Remarks on correct battery use

- If the battery level is low, recharge it to continue the use of the phone. If you wish to prolong the battery lifespan, discharge the battery beneath 10% of the battery capacity and charge it back to 100%.
- The temperature of the battery has an impact on its charging cycle. Prior to the charging process, cool the battery and the device or raise its temperature so that it is similar to the room temperature. If the battery temperature exceeds 40°C the battery must not be charged!
- Do not use a damaged battery!
- The battery life span can be shortened, if it has been exposed to very low or very high temperatures - this causes interference to the device, even when the battery has been properly charged.

12. Maintenance of the device

To prolong the lifespan of the device act according to these instructions.

- Keep the device and its accessories out of reach of children.
- Avoid contact with liquids; it can cause damage to electronic components of the device.
- Avoid very high temperatures for it can shorten the life of device electronic components, melt the plastic parts and destroy the battery.
- Do not try to disassemble the device. Tampering with the device in an unprofessional manner may cause serious damage to the phone or destroy it completely.
- To clean the device use only a dry, soft cloth.
- Use the original accessories only. Violation of this rule may result in an invalidation of the warranty.



The packaging of the device can be recycled in accordance with local regulations.



Symbol for cardboard.

13. Surroundings security

Turn off the device in areas where its use is forbidden or when it may cause interference or danger. The use of any devices that radio waves causes interference with medical devices (i.e. cardiac pacemaker), if they are not properly secured (if in doubt, consult your doctor or medical device manufacturer). Please observe the national and local regulations at the place of use.

Attention	Statement
The manufacturer is not responsible for any consequences caused by improper usage of the device and not obeying the above instructions.	The software version can be upgraded without earlier notice.

Frequency range	Wi-Fi 2412-2472 MHz	Bluetooth 2402-2480 MHz
Transmit Power	16.82 dBm EIRP	2.68 dBm EIRP

14. The use of the manual

14.1 Consents

Without prior written consent of the manufacturer, no part of this manual may be photocopied, reproduced, translated or transmitted in any form or by any

means, electronic or mechanical, including photocopying, recording or storing in any systems of storing and sharing information.

14.2 Appearance

The device and screen shots contained in this user manual may differ from the actual product.

14.3 Trademarks

- Windows 10 i Windows HELLO are registered trademarks of Microsoft Corp.
- Intel® and Intel® Celeron® are registered trademarks of Intel Corporation.
- Wi-Fi® Wi-Fi logo are a registered trademarks Wi-Fi Alliance association.
- All other trademarks and copyrights belong to their respective owners.

15. Correct disposal of used equipment



The device is marked with a crossed-out garbage bin, in accordance with the European Directive 2012/19/EU on used electrical and electronic Equipment (Waste Electrical and Electronic equipment - WEEE). Products marked with this symbol should not be disposed of or dumped with other household waste after a period of use. The user is obliged to dispose of waste electrical and electronic equipment by delivering it to a designated recycling facility. Collecting this type of waste in designated locations, and the actual process of their recovery contribute to the protection of natural resources. Proper disposal of used electrical and electronic equipment is beneficial to human health and environment. Information on where and how to dispose of waste electrical and electronic equipment in an environmentally sound manner shall be provided by the relevant local authorities, collection or sales points where the equipment was purchased.

16. Correct disposal of used battery



According to the EU directive 2006/66/EC with changes contained in EU directive 2013/56/UE on the disposal of batteries, this product is marked with crossed-out garbage bin symbol. The symbol indicates that the batteries used in this product should not be disposed with regular household waste, but treated according to the legal directives and local regulations.

It is not allowed to dispose of accumulators with unsorted municipal waste. Users of batteries and accumulators must use the available collection points of these items, which allows them to return, recycle and disposal. Within the EU, the collection and recycling of batteries and accumulators is a subject to separate procedures. To learn more about existing procedures of recycling of

batteries and accumulators please contact your local office or an institution for waste disposal or landfill.

17. Declaration of conformity with European Union Directives



mPTech Ltd. hereby declares that laptop ZIN 4 15.6 128GB HD is compliant with Directive 2014/53/EU. The full text of the EU Declaration of Conformity is available at the following Internet address:

www.mptech.eu/qr/techbite/laptop-techbite-zin-4-15-6-fhd-128-gb